



Festlich dekorative
BELEUCHTUNG

Weihnachts & Gebäudebeleuchtung
Produkte 2020 | 22

WIR SETZEN NEUE QUALITÄTSSTANDARDS

Mit Produkten für festlich dekorative Weihnachts- und Gebäudebeleuchtung schafften wir bei MK Illumination wahrhaftige Lichterlebnisse, die Menschen echte Glücksmomente bereiten. Wir sind Ihr kompetenter Partner für Licht-Gestaltung und dekorative Elemente. Mit unserem umfassenden Produktportfolio setzen wir seit mehr als zwei Jahrzehnten die internationalen Qualitätsstandards in der Branche.

Wir setzen neue Qualitätsstandards.....	3
Product Overview	6-9
Merkmale unserer Produkte.....	12
IP67 System.....	13
Buy Smart	14

SPARKLING LIGHT

Baumbeleuchtung

Klassische Baumdekoration.....	18
String Lite® 120, Gummilichterkette 230 V	19
Premium Baumdekoration	20
String Lite® 90, mitwachsende Gummilichterkette 230 V + 36 V PVC	21
Traditionelle Baumdekoration	23
String Lite 20® / LED Prisma Lampe E14 / LED Deco Golf Ball E14	24-25

Magic String Lite®	26
Ice Drop®	27
Ice Lite®	28-29
Drape Lite®	30-31
Premium Eco.....	32
LED Bulbs	33
String Lite® Low Voltage.....	34
Magic String Lite® Low Voltage	34
Drape Lite® Low Voltage.....	35
Ice Lite® Low Voltage	36-37
Mesh Lite®	37
Rope Light.....	39

ANIMATED LIGHT

Dual Color String Lite®	41
RGB String Lite®	42
RGB Rope Light	42
i-String Lite®	43

Zubehör 230 V	44-45
Zubehör 36 V	47-49

LIGHT MOTIFS

Decoration Edison	52
QuickFix™ Organic Balls.....	53
QuickFix™ Collection.....	54-55

CANDLE LIGHT

QuickFix™ Candle Außenbereich	59
Candle Light Innenbereich	60
Candle Light Außenbereich.....	61

Qualitätsversprechen	62-63
----------------------------	-------

Legende & Verzeichnis.....	67
----------------------------	----



Budapest - Ungarn

PRODUCT OVERVIEW



String Lite®

	120 LED 20 m						120 LED 12 m						160 LED 8 m						90 LED 4.5 m			20 LED 1 m		10 LED 1 m		Magic 120 LED 2.5 m				Magic 60 LED 1.25 m		Magic 240 LED 5 m		Magic 144 LED 6 m		
Color	019- ...		029- ...		017- ...		019- ...		029- ...		017- ...		019- ...		029- ...		017- ...		019- ...		029- ...		017- ...		017- ...		017- ...		019- ...							
LED	310	309	019	169	043	044	312	311	088	002	167	041	042	368	408		080		074	238		086														
LED	323	324	024			045	358	357		001	089		076	369	409		079		075	237		087														
LED							366	367																												
LED							327	328		048	115						081																			
LED							325	326		049	098						403		082																	
LED	359	360								071							410		076																	
LED	361	363								072							411		077																	
LED	362									074									084																	
LED	364																																			
LED	427	365								073							412		078																	
LED										116																										
LED										117																										
QFC	3.5		5		3.5		5		5		5		7		6.5		7		3.5		4.5		1		0.5		3.5		5		1.75		7		3.5	
QFU	20		50		20		12		30		12		8		20		8		4.5		11.5		2.5		2.5		3		6.5		1.5		5		6	
Watt	7 W		4.3 W		7 W		10.5 W		4.3 W		10.5 W		14 W		5.8 W		14 W		7 W		3.3 W		0.8 W		0.4 W		7 W		4.3 W		3.5 W		14 W		7 W	
Page	29						31						33						27			37		37		43				47		47		45		

PRODUCT OVERVIEW

PRODUCT OVERVIEW



Drape Lite®

		240 LED	600 LED	140 LED	200 LED	200 LED	200 LED	300 LED	400 LED	600 LEDs	600 LED	800 LED	1200 LED			
		2 m	5 m	2 m	2 m	2 m	2 m	2 m	2 m	2 m	2 m	2 m	2 m			
		0.4 m	0.4 m	1 m	0.4 m	1 m	1.5 m	1.5 m	3 m	3 m	4.5 m	6 m	6 m			
Color	Flash	017- 069	017-... 067	029-... 128	019-... 062 061	019-... 066 065	029-... 004	019-... 330 329	017-... 046	029-... 067	019-... 332 331	017-... 047	029-... 139 069	019-... 334 333	017-... 040	
		070	068	129	064 063	068 067	003	430 335	055	068	432 336	056	140 070	441 337	057	
							112	431 339			433 341					
							052	423 338	058		434 340	059			060	
								373			378					
								374								
QFC		7	18	6	3.5	3.5	8	18	18	16	18	18	24	32	36	36
QFU		8	16	32.5	13	13	32.5	16	16	50	16	16	75	100	32	32
Watt		14 W	35 W	5 W	7 W	7 W	7.2 W	35 W	35 W	14.4 W	35 W	35 W	21.6 W	28.8 W	70 W	70 W
Page		49	49	49	23	23	51	51	53	53	53	53	55	57	57	57

Ice Lite®

		80 LED	114 LED	120 LED	174 LED	240 LED	304 LED
		2 m	3 m	2 m	3 m	4 m	4 m
		0.5 m	0.5 m	0.9 m	0.9 m	1.5 m	1.5 m
Color	Flash	029-... 118		019-... 343 342		029-... 010	
		119		435 348		009	
				398			
				436 352		113	
				437 353		056	
				390			
						397	
QFC		3.5	3.5	5	5	10	7
QFU		9	4	12.5	5.5	25	7.5
Watt		3 W	7 W	4.3 W	10.5 W	8.6 W	14 W
Page		59	59	61	61	63	63



Bukarest - Romänien

KREATIVE PRODUKTVIELFALT VON MK ILLUMINATION

Festlich erleuchtete Orte fühlen sich einfach besser an. Sie schaffen Optimismus, hinterlassen Eindruck. Egal, ob Sie sich eine opulente Lichtinszenierung wünschen, ein interaktives animiertes Lichtspiel, klassisch weihnachtlichen Kerzenschein, ein Lichtmotiv als strahlenden Blickfang oder doch eher eine edel reduzierte Festbeleuchtung: Unser Angebot ist so vielfältig, dass wir Ihnen entsprechend Ihren gestalterischen Bedürfnissen garantiert das passende Licht-Produkt liefern können.

Unsere internationalen Design-Teams haben wieder aufregende Neuheiten für Sie entwickelt, die höchste Gestaltungsansprüche mit technischem und konzeptionellem Know-how gleichermaßen vereinen. Dank modernster Technik von MK Illumination können wir in unserem Candle Lights-Sortiment nun erstmals eine Quick Fix Candle Light Lichterketten anbieten. Das bedeutet, dass mehrere unsere Lichterketten koppelbar und somit ganz einfach miteinander zu verbinden sind. Zudem haben wir neuerdings eine vorprogrammierte RGB QuickFix Lichterkette in unserem Angebot, mit welcher sich stimmungsvoll animierte Effekte erzeugen lassen. Erstmals finden Sie in unserem Katalog auch eine Auswahl an Light Sculptures – leuchtend dreidimensionale Unikate – die mit Liebe zum Detail und in feinsten Handwerkskunst in unserer hauseigenen Manufaktur gefertigt werden. Mit jedem Licht-Produkt von MK Illumination können Sie ein Qualitätsversprechen verbinden. Denn wir stellen höchste Ansprüche an das Design, die Materialien, die Verarbeitung und die Montagefreundlichkeit unserer Lichtprodukte. Als führender Hersteller im Premiumsegment stehen wir für ein Höchstmaß an Verlässlichkeit und Wertigkeit – besonders hinsichtlich Legalität, Sicherheit, Effizienz und Nachhaltigkeit, BUY SMART eben.

Unterstützend

Die individuelle und persönliche Betreuung ist zweifelsohne unsere Stärke. Durch intensive Produktschulungen, detaillierte Anleitungen und jahrelange, bewährte Partnerschaften stellen wir sicher, dass Ihr Projekt von der Anfrage bis hin zur Montage professionell abgewickelt wird. Unser effizienter Warenverkehr, erfolgt ausschließlich über unsere hochmodernen, zentralen Logistikzentren in der Slowakei und Ungarn. Lieferungen nach Deutschland und Österreich können wir somit verlässlich innerhalb von ein bis drei Werktagen abwickeln.

Begleitend

Wir beliefern Sie nicht nur mit hochwertigen Lichtprodukten, sondern bieten auch Gesamtlösungen an. Wir unterstützen Sie von der Konzeption bis hin zur Realisierung Ihres Licht-Projektes. Unseren exklusiven Partnern stellen wir dafür jederzeit unser umfangreiches Dienstleistungsportfolio zur Verfügung. So unterstützen wir Sie in der visuellen Aufbereitung von Text- und Bildmaterialien und attraktiven Projekt-Visualisierungen für ein professionelles Angebot an Ihre Kunden. Außerdem bieten wir Ihren MitarbeiterInnen laufende Produktschulungen an. Wir assistieren gerne sowohl in der Entwicklungsphase als auch während der Realisierung. Lichtprodukte von MK Illumination sollen unseren KundInnen stets das gute Gefühl geben, die absolut richtige Entscheidung getroffen zu haben.

Gemeinsam gestalten wir Orte und inszenieren Welten, in denen das Licht die Regie führt – mit Leidenschaft – auf der ganzen Welt und in jeder Größenordnung,

www.mk-illumination.com

MK ILLUMINATION QUALITY

am sicheren QuickFix™+ Verbinder

Darauf finden Sie das MK Illumination Logo, die Musterschutz- und Verifizierungsnummer und die farblich unterschiedlichen Dichtringe – je nach QuickFix™ System. Die QuickFix™+ Stecker verfügen über einen Musterschutz, erfüllen die Schutzart IP67 und sind verpolungssicher ausgeführt. Das Silberlabel ist mit allen relevanten Daten und Warnhinweisen versehen und beinhaltet verschlüsselte Daten wie zum Beispiel das Herstellungsdatum und den Qualitätsprüfungsnachweis.



QuickFix™ 3+ QuickFix™ Outdoor+ QuickFix™ Low Voltage+

an der Kennzeichnung des Kabels

Das „MK Illumination Printing“ am Kabel dient als Qualitätskennzeichnung und Unterscheidungsmerkmal. Die Zertifizierung dieser Kabel nimmt ausschließlich das Deutsche Institut VDE vor.

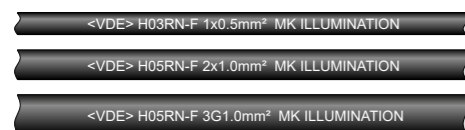

MK Illumination Aufdruck

am Musterschutz

Wir haben eine Vielzahl unserer Designs zum Musterschutz registrieren lassen. Deshalb berücksichtigen und respektieren wir auch andere.



Musterschutz

Sie erkennen
ein original
MK Illumination
Produkt:

an der umweltfreundlichen Verpackung

Wir drucken auf nicht gebleichtem Papier und verzichten auf umweltschädliche Farben. Jede Verpackung wird mit dem Original Quality Seal (Siegel) versehen. Wir achten überdies darauf, dass jedes MK Produkt seine optimale Verpackungsgröße bekommt. Das reduziert den Raumbedarf, optimiert dadurch die Transportwege und spart unnötige CO₂-Emissionen.



MK Illumination Verpackung mit Quality Seal

an der Kennzeichnung der Alukonstruktion

Unsere Light Compositions und Light Sculptures kommen aus unseren zertifizierten Produktionen und die Alukonstruktion ist eigens CE gekennzeichnet.



IP67 SYSTEM

Das erste IP67 zertifizierte Profi Lichterketten System am Markt – entwickelt und lanciert von MK Illumination.



NEUES STECKSYSTEM QuickFix™+ Serie



FARBCODIERUNG

die neuen Stecker haben Farbcodes und können somit noch leichter innerhalb der QuickFix™ Systems erkannt werden.

KOMPATIBILITÄT

mit allen QuickFix™ Steckern – auch aus dem alten System – mit Hilfe eines Adapters.

MUSTERSCHUTZ & ZERTIFIZIERUNG

IP67 SCHUTZART

definiert zum einen, dass das Gerät staubdicht ist, zum anderen den Schutz vor zeitweiligem Untertauchen bis maximal 1 Meter Wassertiefe für maximal 30 Minuten.

DOPPELTES DICHRING-SYSTEM

der Standard-Dichtring wird ergänzt mit einem Lamellen-Dichtring.

BUY SMART – mehr Sicherheit und Qualität bei dekorativer Beleuchtung

BUY SMART von MK Illumination ist das erste Bewertungsmodell für dekorative Beleuchtungsprodukte und -motive. Dieses Modell hilft Ihnen, wesentliche qualitative Aspekte beim Kauf von Beleuchtungsprodukten zu überprüfen und zu bewerten. **Es basiert auf vier Stufen: Sicherheit, Legalität, Effizienz sowie Nachhaltigkeit.**

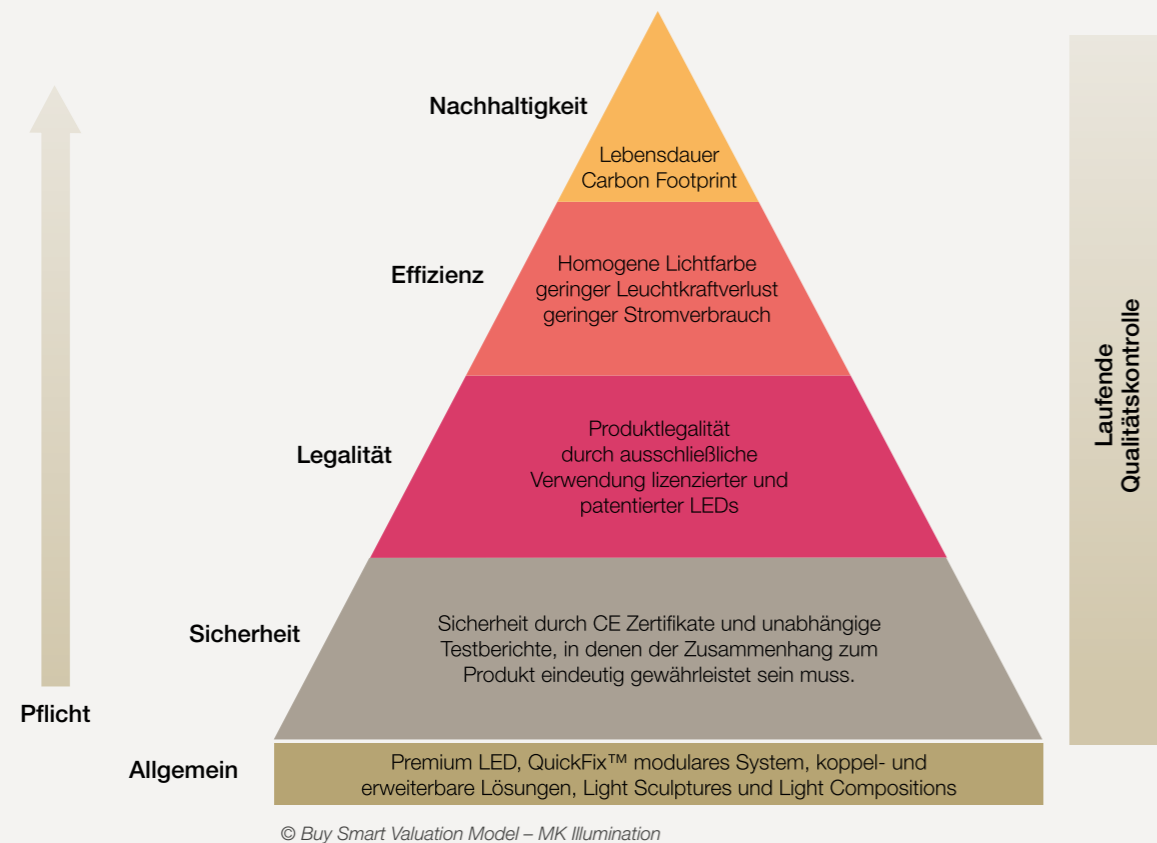

MK Illumination bietet Ihnen Lichtprodukte und -motive, die absolut sicher und legal, effizient sowie der Philosophie der Nachhaltigkeit entsprechen – eben nach den BUY SMART-Kriterien. Das können Ihnen nicht nur das hausinterne Qualitätslabor bestätigen, sondern auch externe, zertifizierte Prüfstellen.

Die durchgängige Qualitätskontrolle beginnt mit den zugelieferten Komponenten und wird laufend in die verschiedenen Produktionsschritte bis hin zur Endkontrolle integriert.

KREATIVE PRODUKTVIELFALT VON MK ILLUMINATION

Licht erhellt nicht nur Räume, Licht schafft Stimmung.

SPARKLING LIGHT



Seite 16

ANIMATED LIGHT



Seite 40

LIGHT MOTIFS



Seite 50

CANDLE LIGHT



Seite 56

MK ILLUMINATION
PRODUCTS

SPARKLING LIGHT



Ludwigsburg - Deutschland

Robust, wetterbeständig und montagefreundlich.

Unsere Gummi-Lichterketten mit Sicherheitsdrehverschluss dienen als Basis der Sparkling Light Produktserie.

QuickFix™ Outdoor 230V / Low Voltage+ 36V Gummilichterketten eignen sich wunderbar für das Schmücken von Bäumen, Fassaden oder ganzen Gebäuden. Sie werden nach Schutzart IP67 gebaut und sind ausschließlich untereinander koppel- und erweiterbar. Das Epoxydharz, mit dem die LEDs in die Polycarbonatkappen eingegossen und versiegelt sind, garantiert einen sicheren Kontakt und optimalen Schutz vor Feuchtigkeit.



Szeged - Ungarn





Budapest - Ungarn

Klassische Baumdekoration



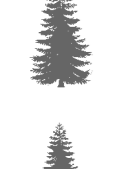





String Lite® 120, Gummilichterkette 230 V

Baumhöhe	Material	Montagevorschlag
 15 m	ca. 80 x LED String Lite® 120 – 20 m ca. 120 x LED String Lite® 120 – 12 m 2 Monteure · ca. 2 Tage	Umwicklung des Stammes: Der Stamm wird wie die Hauptäste locker umwickelt.
 8 m	ca. 30 x LED String Lite® 120 – 20 m ca. 40 x LED String Lite® 120 – 12 m 2 Monteure · ca. 1 Tag	Umwicklung der Hauptäste: Die Lichterketten werden locker um die Hauptäste gewickelt. Vor Beginn der Dekoration sollte man sich bereits klar darüber sein, welche Struktur man aus dem Baum herausholen möchte. Nicht alle Hauptäste müssen umwickelt werden, um ein schönes Ergebnis zu erzielen.
 5 m	ca. 10 x LED String Lite® 120 – 20 m ca. 18 x LED String Lite® 120 – 12 m 1 Monteur · ca. 6 Stunden	Umwicklung des Feingeäst: Das Feingeäst wird locker umwickelt und bis ans Ende des jeweiligen Astes geführt.
 3 m	ca. 5 x LED String Lite® 120 – 20 m ca. 8 x LED String Lite® 120 – 12 m 1 Monteur · ca. 4 Stunden	

Baumhöhe	Material	Montagevorschlag
 15 m	ca. 75 x LED String Lite® 120 – 20 m ca. 125 x LED String Lite® 120 – 12 m 2 Monteure · ca. 1 Tag	Der Baum wird von der Spitze abwärts beginnend dekoriert. Die Lichterkette wird vom Stamm bis zur Spitze jedes Zweiges geführt und wieder zurück.
 10 m	ca. 40 x LED String Lite® 120 – 20 m ca. 65 x LED String Lite® 120 – 12 m 2 Monteure · ca. 1,5 Stunden	
 5 m	ca. 20 x LED String Lite® 120 – 20 m ca. 30 x LED String Lite® 120 – 12 m 1 Monteur · ca. 1 Tag	

LED String Lite® 120 – 12 m







Länge: 12m
Anzahl der Segmente: 3
Lampen pro Segment: 40
Länge pro Segment: 4.00 m
220-240 V, 10.5 W, LED: 120
ohne Netzstecker

	old-IP44	new-IP67	€
 LED	018-311	019-311	€ 77,40
 LED	018-312	019-312	€ 77,40
 LED	018-357	019-357	€ 77,40
 LED	018-358	019-358	€ 77,40
 LED	018-328	019-328	€ 92,80
 LED	018-327	019-327	€ 92,80
 LED	018-236	019-326	€ 92,80
 LED	018-325	019-325	€ 92,80

1 Kette = 3 Segmente á 4.0 m, max. 16 Ketten koppelbar

LED String Lite® 120 – 20 m

Länge: 20m
Anzahl der Segmente: 2
Lampen pro Segment: 60
Länge pro Segment: 10.00 m
220-240 V, 7 W, LED: 120
ohne Netzstecker



	old-IP44	new-IP67	€
 LED	018-309	019-309	€ 86,60
 LED	018-310	019-310	€ 86,60
 LED	018-324	019-324	€ 86,60
 LED	018-323	019-323	€ 86,60
 LED	018-359	019-359	€ 82,40
 LED	018-361	019-361	€ 78,10
 LED	018-362	019-362	€ 78,10

1 Kette = 2 Segmente á 10.0 m, max. 10 Ketten koppelbar

ZUBEHÖR

LED QuickFix™ Main Connector

Anschluss: Zuleitung an LED QuickFix™
max. Belastbarkeit: 480 W

	old-IP44	new-IP67	€
 LED	014-418	001-011	€ 14,90
 LED	014-419	001-012	€ 14,90

i Stückzahlkalkulation sowie weitere Dekorationsmöglichkeiten finden Sie auf unserer Homepage:
www.mk-illumination.com/de/produkte/tree-calculator/



Premium Baumdekoration

String Lite® 90, mitwachsende Gummilichterkette 230 V + 36 V PVC

Baumhöhe	Material	Montagevorschlag
8 m	ca. 80 x LED String Lite® 90 2 Monteure · ca. 1,5 Tage	Umwicklung des Stammes: Der Stamm wird wie die Hauptäste locker umwickelt.
5 m	ca. 30 x LED String Lite® 90 2 Monteure · ca. 1 Tag	Umwicklung der Hauptäste: Die Lichterketten werden locker um die Hauptäste gewickelt. Vor Beginn der Dekoration sollte man sich bereits klar darüber sein, welche Struktur man aus dem Baum herausholen möchte. Nicht alle Hauptäste müssen umwickelt werden, um ein schönes Ergebnis zu erzielen.
3 m	ca. 20 x LED String Lite® 90 1 Monteur · ca. 6 Stunden	

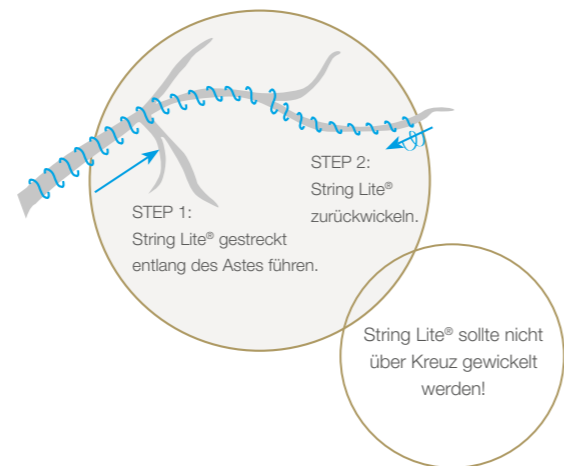

Der dekorierte Baum wächst und dehnt sich aus. Dies kann zur Folge haben, dass Kabel einer normalen Lichterkette stark gedehnt werden und reißen. Die spezielle Lichterkette String Lite® 90 ist mit Sollbruchstellen versehen die zusätzlich Kabel freigegeben können und dadurch das Risiko eines Kabelbruches vermindern. Die String Lite® 90 hat eine maximale Dehnbarkeit von 25% und kann also um ¼ Ihrer Originallänge „wachsen“.



LED String Lite® 90 – 4.5 m

Länge: 4.5m
Anzahl der Segmente: 1
Lampen pro Segment: 90
Länge pro Segment: 4.50 m
220-240 V, 7 W, LED: 90
ohne Netzstecker

old-IP44	new-IP67	€
018-238	019-238	€ 58,00
018-237	019-237	€ 58,00

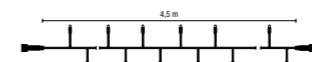

1 Kette = 1 Segmente á 4.5 m, max. 44 Ketten koppelbar

LED String Lite® 90 - 4.5 m 36 V

Länge: 4.5m
Anzahl der Segmente: 1
Lampen pro Segment: 90
Länge pro Segment: 4.50 m
36 V, 3.3 W, LED: 90
ohne Netzstecker / ohne Trafo

old-IP44	new-IP67	€
028-086	029-086	€ 56,40
028-087	029-087	€ 56,40

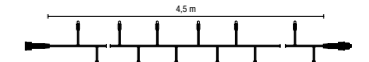

1 Kette = 1 Segmente á 4.5 m, max. 17 Ketten koppelbar

ZUBEHÖR

LED QuickFix™ Main Connector

Anschluss: Zuleitung an LED QuickFix™
max. Belastbarkeit: 480 W



old-IP44	new-IP67	€
014-418	001-011	€ 14,90
014-419	001-012	€ 14,90



Anschlusszubehör finden Sie ab Seite 32

Stückzahlkalkulation sowie weitere Dekorations-möglichkeiten finden Sie auf unserer Homepage:

www.mk-illumination.com/de/produkte/tree-calculator/







Lappeenranta - Finnland

Traditionelle Baumdekoration

String Lite 20[®] mit LED Prisma Lampe E14 und LED Deco Golf Ball E14

Alternative zu Flachbandkabel!

Baumhöhe	Material	Montagevorschlag
 15 m	30 x String Lite [®] 20 mit E14 Lampen 2 Monteure · ca. 1.5 Tage	Das String Lite [®] 20 wird an den Spitzen der Äste befestigt. Befestigen Sie die Kabel mit Kabelbinder. Es ist sehr wichtig, dass jede Lampe ordnungsgemäß mit einem Dichtungsring verschraubt ist, damit kein Wasser eintritt. Montagetipp: Zur leichteren Montage der Lampen verwenden Sie einen Silikonölstift (z.B. Edding 8150)
 10 m	10 x String Lite [®] 20 mit E14 Lampen 2 Monteure · ca. 1 Tag	
 5 m	5 x String Lite [®] 20 mit E14 Lampen 2 Monteure · ca. 3 Stunden	

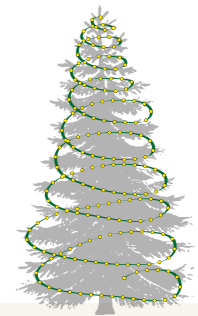
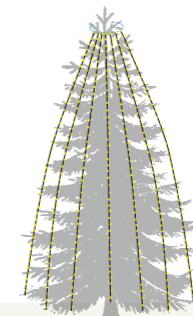

String Lite 20, E14
leichte und individuelle Montagemöglichkeiten durch QuickFix™ System

Crystal Party Lite
schwierige und eingeschränkte Montage



Brookfield - Kanada



Bruck - Österreich

LED String Lite® 20

Länge: 10m
Anzahl der Segmente: 1
Anzahl der Fassungen: 20
Länge pro Segment: 10.00 m
220-240 V,
ohne Leuchtmittel
ohne Netzstecker

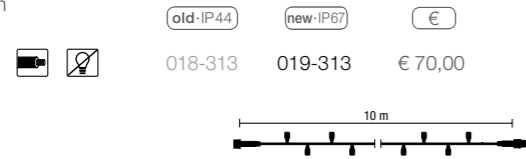

1 Kette = 1 Segmente á 10.0 m, max. 20 Ketten koppelbar

i Es müssen alle 20 Leuchtmittel verschraubt sein, sonst leuchtet die Kette nicht.
Lampenstaffelpreise ab 500 Stück.

LED Prisma Bulb E14

12 V, 0.5 W, 0.5 VA; LED: 5
ca. 6 Lumen

Code	€
014-450	€ 3,80
014-445	€ 3,60



LED Deco Golf Ball

12 V, 0.5 W, 0.5 VA LED: 8, AC/DC
ca. 22 Lumen

Code	€
015-357	€ 5,00
015-359	€ 5,00



ZUBEHÖR

QuickFix™ Main Connector

Anschluss: Zuleitung an QuickFix™
max. Belastbarkeit: 1800 W

Code	€
014-233	€ 7,80



Universal Mounting Track

Alu-Schiene, Länge: 2.08 m

Code	€
014-855	€ 67,00



Mounting Clip

Type 1 - straight

Code	€
015-388	€ 25,60



Type 2 - L-Formed

Code	€
015-389	€ 25,60



Spare Sealing Ring E14

Code	€
014-148	€ 3,00



NEW!

QuickFix™ Outdoor+ E27 / 230 V

String Lite® E27

Fassungen: 20
Länge: 10 m
max. Belastbarkeit: 20 x 10 W / VA
max. koppelbar: 7 Ketten (á 20 x 5.5 W / VA)

Code	€
019-314	€ 90,80



1 Kette = 1 Segment á 10.0 m, max. 7 Ketten koppelbar

NEW!

QuickFix™ Outdoor+ E27 / 230 V

E27 Adapter

Fassungen: 1
Länge: 36.5 cm
max. Belastbarkeit: 10 W / VA

Code	€
001-138	€ 11,70

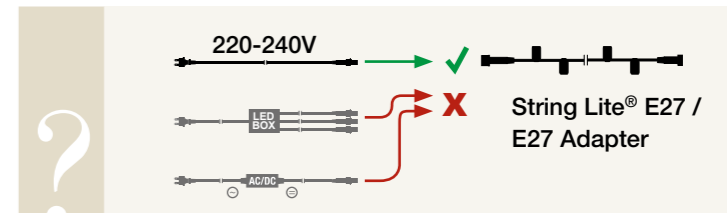

ACCESSORIES

NEW! LED Deco Golf Ball 3.0 COB

Code	€
013-125	€ 4,00

Tropfenformlampe,
COB LED: 1, 85 Lumen
220-240 V, 0.9 W, 1 VA



Code	€
013-126	€ 4,40

Tropfenformlampe,
COB LED: 2, 170 Lumen
220-240 V, 1.7 W, 2 VA



LED Golf Ball E27

Code	€
014-106	€ 4,60

Tropfenformlampe,
LED: 1, 100 Lumen
220-240 V, 0.5 W, 0.5 VA

Tropfenformlampe,
LED: 2, 200 Lumen
220-240 V, 1 W, 1 VA

Tropfenformlampe,
LED: 3, 300 Lumen
220-240 V, 1.5 W, 1.5 VA

Tropfenformlampe,
LED: 4, 400 Lumen
220-240 V, 2 W, 2 VA

Tropfenformlampe,
LED: 5, 500 Lumen
220-240 V, 2.5 W, 2.5 VA

Tropfenformlampe,
LED: 6, 600 Lumen
220-240 V, 3 W, 3 VA

Tropfenformlampe,
LED: 7, 700 Lumen
220-240 V, 3.5 W, 3.5 VA

Tropfenformlampe,
LED: 8, 800 Lumen
220-240 V, 4 W, 4 VA

Tropfenformlampe,
LED: 9, 900 Lumen
220-240 V, 4.5 W, 4.5 VA

Tropfenformlampe,
LED: 10, 1000 Lumen
220-240 V, 5 W, 5 VA



LED Deco Golf Ball 2 E27

Code	€
015-218	€ 4,00

Tropfenformlampe,
LED: 1, 100 Lumen
220-240 V, 0.5 W, 0.5 VA

Tropfenformlampe,
LED: 2, 200 Lumen
220-240 V, 1 W, 1 VA

Tropfenformlampe,
LED: 3, 300 Lumen
220-240 V, 1.5 W, 1.5 VA

Tropfenformlampe,
LED: 4, 400 Lumen
220-240 V, 2 W, 2 VA

Tropfenformlampe,
LED: 5, 500 Lumen
220-240 V, 2.5 W, 2.5 VA

Tropfenformlampe,
LED: 6, 600 Lumen
220-240 V, 3 W, 3 VA

Tropfenformlampe,
LED: 7, 700 Lumen
220-240 V, 3.5 W, 3.5 VA

Tropfenformlampe,
LED: 8, 800 Lumen
220-240 V, 4 W, 4 VA

Tropfenformlampe,
LED: 9, 900 Lumen
220-240 V, 4.5 W, 4.5 VA

Tropfenformlampe,
LED: 10, 1000 Lumen
220-240 V, 5 W, 5 VA



Konturenbeleuchtung

Magic String Lite®, Gummilichterkerette 230 V

Größe	Vorbereitung	Montagevorschlag
Giebel	1. Gewünschte Dekolänge abmessen. 2. Abgemessene Länge dividiert durch die Länge des Produktes.	1. Im ersten Schritt sollte ein plastifiziertes Stahlseil gespannt werden. 2. Anschließend wird die Lichterkette mit Kabelbindern am Stahlseil befestigt.
Balkon	1. Gewünschte Dekolänge abmessen. 2. Abgemessene Länge dividiert durch die Länge des Produktes.	3. Nach der max. Anzahl der koppelbaren Lichterketten muss neu eingespeist werden.
Kontur	1. Gewünschte Dekolänge abmessen. 2. Abgemessene Länge dividiert durch die Länge des Produktes.	

LED Magic String Lite® 120

Länge: 2.5m
Anzahl der Segmente: 1
Lampen pro Segment: 120
Länge pro Segment: 2.50 m
220-240 V, 7 W, LED: 120
ohne Netzstecker

	old-IP44	new-IP67	€
LED	018-419	019-419	€ 75,70
LED	018-406	019-406	€ 75,70
LED	018-420	019-420	€ 75,70
LED	018-407	019-407	€ 75,70



1 Kette = 1 Segmente á 2.5 m, max. 66 Ketten koppelbar

LED Magic String Lite® 144

Länge: 6m
Anzahl der Segmente: 1
Lampen pro Segment: 144
Länge pro Segment: 6.00 m
220-240 V, 7 W, LED: 144
ohne Netzstecker

	old-IP44	new-IP67	€
LED	018-428	019-428	€ 98,70
LED	018-404	019-404	€ 98,70
LED	018-429	019-429	€ 98,70
LED	018-405	019-405	€ 98,70

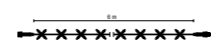

1 Kette = 1 Segmente á 6.0 m, max. 33 Ketten koppelbar

ZUBEHÖR

LED QuickFix™ Main Connector

Anschluss: Zuleitung an LED QuickFix™
max. Belastbarkeit: 480 W

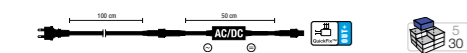

	old-IP44	new-IP67	€
LED	014-418	001-011	€ 14,90
LED	014-419	001-012	€ 14,90



Kreative Lichtwirkung

Ice Drop®, 230 V

LED Ice Drop®

Dimension: Ø 5 x 89 cm
LED: 64
220-240 V, 3.5 W
ohne Netzstecker

	old-IP44	new-IP67	€
LED	018-274	019-274	€ 115,10

Dimension: Ø 5 x 126 cm
LED: 96
220-240 V, 3.5 W
ohne Netzstecker

	old-IP44	new-IP67	€
LED	018-278	019-278	€ 171,00



max. 50 koppelbar

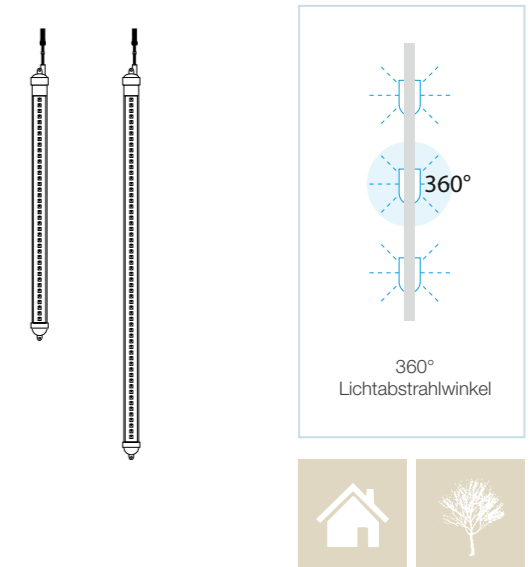

ZUBEHÖR

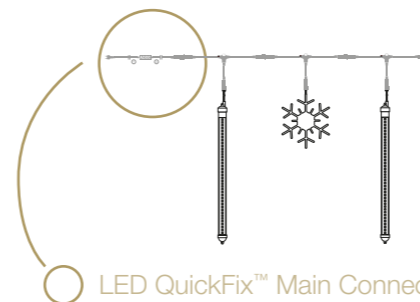

Anschluss: Zuleitung an LED QuickFix™
max. Belastbarkeit: 480 W

	old-IP44	new-IP67	€
LED	014-418	001-011	€ 14,90
LED	014-419	001-012	€ 14,90

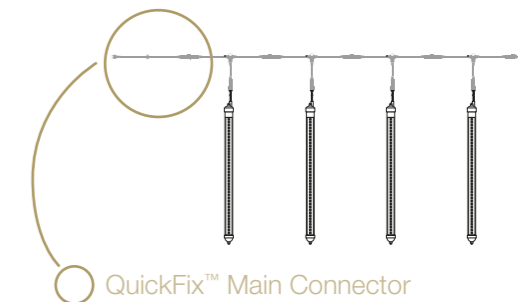
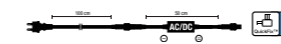

Anschluss: Zuleitung an QuickFix™
max. Belastbarkeit: 1800 W

	old-IP44	new-IP67	€
LED	014-233	001-001	€ 7,80
LED	014-234	001-002	€ 7,80



QuickFix™ Divider 2

T-Verbinder, Verteilerkabel mit 2 Ausgängen

	old-IP44	new-IP67	€
LED	014-017	001-121	€ 9,40
LED	014-253	001-122	€ 9,40

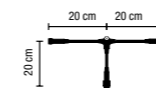

Winterliche Beleuchtung

Ice Lite[®], Eiszapfenvorhang 230 V

Größe

Vorbereitung

1. Gewünschte Dekolänge abmessen.
2. Abgemessene Länge dividiert durch die Länge des Produktes.

Montagevorschlag

1. Im ersten Schritt sollte ein Stahlseil gespannt werden.
2. Anschließend wird der Eiszapfenvorhang mit Kabelbindern am Stahlseil befestigt.
3. Nach der max. Anzahl der koppelbaren Eiszapfenvorhänge muss neu eingespeist werden.

LED Ice Lite[®] 114

Dimension: 3m x 0.5m
 Anzahl der Segmente: 2
 Lampen pro Segment: 57
 Länge pro Segment: 1.50 m
 220-240 V, 7 W, LED: 114
 ohne Netzstecker

	old-IP44	new-IP67	€
	018-342	019-342	€ 87,60
	018-343	019-343	€ 87,60
	018-348	019-348	€ 87,60
	018-435	019-435	€ 87,60
	018-390	019-390	€ 84,80

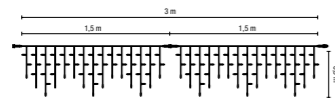

1 Kette = 2 Segmente á 1.5 m, max. 50 Ketten koppelbar

LED Ice Lite[®] 114 / flashing

Dimension: 3m x 0.5m
 Anzahl der Segmente: 2
 Lampen pro Segment: 57
 Blitz-LED pro Segment: 6
 Länge pro Segment: 1.50 m
 220-240 V, 7 W, LED: 114
 ohne Netzstecker

	old-IP44	new-IP67	€
	018-398	019-398	€ 95,90
	018-352	019-352	€ 95,90
	018-436	019-436	€ 95,90
	018-353	019-353	€ 95,90
	018-437	019-437	€ 95,90

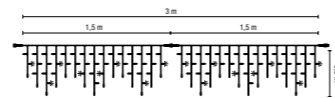

1 Kette = 2 Segmente á 1.5 m, max. 50 Ketten koppelbar

LED Ice Lite[®] 174

Dimension: 3m x 0.9m
 Anzahl der Segmente: 3
 Lampen pro Segment: 58
 Länge pro Segment: 1.00 m
 220-240 V, 10.5 W, LED: 174
 ohne Netzstecker

	old-IP44	new-IP67	€
	018-344	019-344	€ 124,80
	018-345	019-345	€ 124,80
	018-349	019-349	€ 124,80
	018-438	019-438	€ 124,80

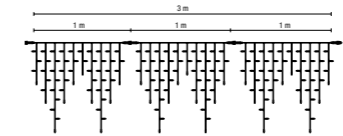

1 Kette = 3 Segmente á 1.0 m, max. 36 Ketten koppelbar

LED Ice Lite[®] 174 / flashing

Dimension: 3m x 0.9m
 Anzahl der Segmente: 3
 Lampen pro Segment: 58
 Blitz-LED pro Segment: 8
 Länge pro Segment: 1.00 m
 220-240 V, 10.5 W, LED: 174
 ohne Netzstecker

	old-IP44	new-IP67	€
	018-400	019-400	€ 137,60
	018-351	019-351	€ 137,60
	018-439	019-439	€ 137,60
	018-350	019-350	€ 137,60
	018-440	019-440	€ 137,60

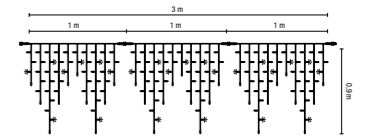

1 Kette = 3 Segmente á 1.0 m, max. 36 Ketten koppelbar

LED Giant Ice Lite[®] 304

Dimension: 4m x 1.5m
 Anzahl der Segmente: 4
 Lampen pro Segment: 76
 Länge pro Segment: 1.00 m
 220-240 V, 14 W, LED: 304
 ohne Netzstecker

	old-IP44	new-IP67	€
	018-346	019-346	€ 192,00
	018-347	019-347	€ 192,00
	018-396	019-396	€ 192,00

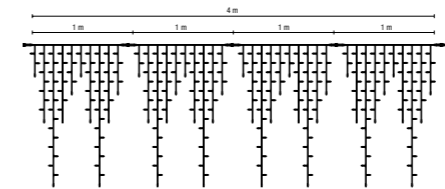

1 Kette = 4 Segmente á 1.0 m, max. 26 Ketten koppelbar

ZUBEHÖR

LED QuickFix[™] Main Connector

Anschluss: Zuleitung an LED QuickFix[™]
 max. Belastbarkeit: 480 W

	old-IP44	new-IP67	€
	014-418	001-011	€ 14,90
	014-419	001-012	€ 14,90

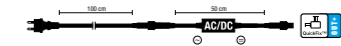

5/30















Für leuchtende Auftritte

Drape Lite®, Lichtervorhang 230 V

LED Drape Lite® 300





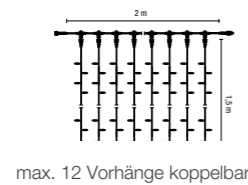









Dimension: 2m x 1,5m
Anzahl der Segmente: 20
Lampen pro Segment: 15
Länge pro Segment: 1.50 m
220-240 V, 35 W, LED: 300
2 Segmente = 1 Serie
ohne Netzstecker

	old-IP44	new-IP67	€
 	018-329	019-329	€ 210,80
 	014-467	019-905	€ 12,70
 	018-330	019-330	€ 210,80
 	014-833	019-906	€ 12,70
 	018-335	019-335	€ 210,80
 	018-430	019-430	€ 210,80



LED Drape Lite® 600





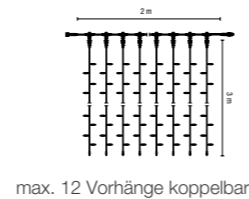









Dimension: 2m x 3m
Anzahl der Segmente: 20
Lampen pro Segment: 30
Länge pro Segment: 3.00 m
220-240 V, 35 W, LED: 600
2 Segmente = 1 Serie
ohne Netzstecker

	old-IP44	new-IP67	€
 	018-331	019-331	€ 372,50
 	014-468	019-915	€ 22,40
 	018-332	019-332	€ 372,50
 	014-835	019-916	€ 22,40
 	018-336	019-336	€ 372,50
 	018-432	019-432	€ 372,50
 	018-378	019-378	€ 353,90



LED Drape Lite® 1200

Dimension: 2m x 6m
Anzahl der Segmente: 20
Lampen pro Segment: 60
Länge pro Segment: 6.00 m
220-240 V, 70 W, LED: 1200
1 Segment = 1 Serie
ohne Netzstecker

	old-IP44	new-IP67	€
 	018-333	019-333	€ 735,70
 	014-469	019-919	€ 44,20
 	018-334	019-334	€ 735,70
 	014-836	019-921	€ 44,20
 	018-337	019-337	€ 735,70
 	014-470	019-920	€ 44,20
 	018-441	019-441	€ 735,70

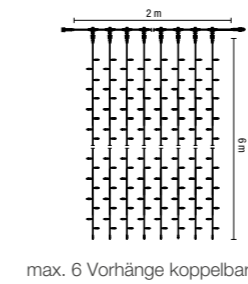

Universal Mounting Track

Länge: 2.08m





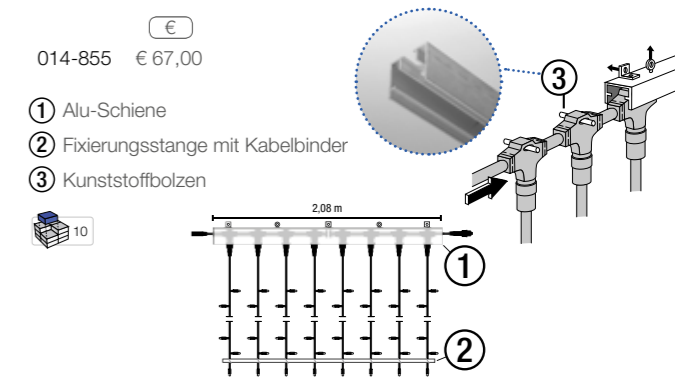

014-855 € 67,00

- 1 Alu-Schiene
- 2 Fixierungsstange mit Kabelbinder
- 3 Kunststoffbolzen



LED Drape Lite® 300 / flashing





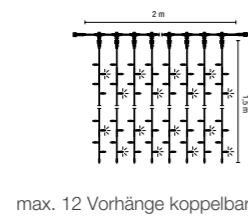

Dimension: 2m x 1,5m
Anzahl der Segmente: 20
Lampen pro Segment: 15
Blitz-LED pro Segment: 2
Länge pro Segment: 1.50 m
220-240 V, 35 W, LED: 300
2 Segmente = 1 Serie
ohne Netzstecker

	old-IP44	new-IP67	€
  	018-339	019-339	€ 239,40
  	018-338	019-338	€ 239,40



LED Drape Lite® 600 / flashing

Dimension: 2m x 3m
Anzahl der Segmente: 20
Lampen pro Segment: 30
Blitz-LED pro Segment: 4
Länge pro Segment: 3.00 m
220-240 V, 35 W, LED: 600
2 Segmente = 1 Serie
ohne Netzstecker

	old-IP44	new-IP67	€
  	018-341	019-341	€ 411,90
  	018-340	019-340	€ 411,90

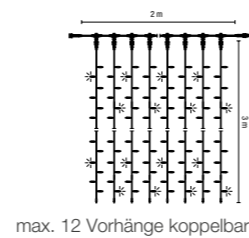

ZUBEHÖR

LED QuickFix™ Main Connector

Anschluss: Zuleitung an LED QuickFix™
max. Belastbarkeit: 480 W

	old-IP44	new-IP67	€
 	014-418	001-011	€ 14,90
 	014-419	001-012	€ 14,90

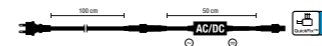

Spare-Pin for Mounting Track

015-367 € 3,80



Premium Eco®

halbe Leistung – gleiche Helligkeit

Led String Lite® 120 – 12 m

Länge: 12m
Anzahl der Segmente: 2
Lampen pro Segment: 60
Länge pro Segment: 6.00 m
220-240 V, 3.5 W, LED: 120
ohne Netzstecker

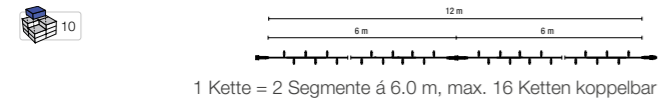

LED String Lite® 120 – 20 m

Länge: 20m
Anzahl der Segmente: 2
Lampen pro Segment: 60
Länge pro Segment: 10.00 m
220-240 V, 3.5 W, LED: 120
ohne Netzstecker

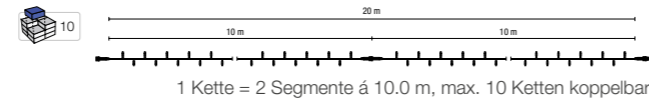

LED Ice Lite® 114

Dimension: 3m x 0.5m
Anzahl der Segmente: 2
Lampen pro Segment: 57
Länge pro Segment: 1.50 m
220-240 V, 3.5 W, LED: 114
ohne Netzstecker



LED Ice Lite® 174

Dimension: 3m x 0.9m
Anzahl der Segmente: 3
Lampen pro Segment: 58
Länge pro Segment: 1.00 m
220-240 V, 5.2 W, LED: 174
ohne Netzstecker



LED Magic String Lite® 120

Länge: 2.5m
Anzahl der Segmente: 1
Lampen pro Segment: 120
Länge pro Segment: 2.50 m
220-240 V, 3.5 W, LED: 120
ohne Netzstecker



ZUBEHÖR

LED QuickFix™ Main Connector

Anschluss: Zuleitung an LED QuickFix™
max. Belastbarkeit: 480 W

old-IP44	new-IP67	€
014-418	001-011	€ 14,90
014-419	001-012	€ 14,90



Die zweite Generation der Premium LED verbraucht nur die halbe Leistung bei gleicher Helligkeit.

LED Bulbs

Golf Ball & Deco Golf Ball E27

Lampen-Staffelpreise ab 500 Stk.

LED Golf Ball E27

Tropfenformlampe, LED: 12,
220-240 V AC, 1 W, 5.5 VA



	Code	€
	014-106	€ 4,60
	014-100	€ 4,40
	014-101	€ 3,80
	014-102	€ 4,00
	014-103	€ 3,50
	014-104	€ 3,50

LED Deco Golf Ball E27

Tropfenformlampe, LED: 7,
220-240 V AC, 0.7 W, 5.5 VA



	Code	€
	015-078	€ 3,40
	015-080	€ 3,40
	015-079	€ 3,40
	015-081	€ 3,40

Golf Ball

Durch die spezielle Form besitzt der Golf Ball mehr Oberfläche als herkömmliche LED-Leuchtmittel und gibt daher auch mehr Licht ab. Er überzeugt durch ein herausragendes Preis-Leistungsverhältnis. Das Gehäuse besteht aus mattem oder klarem Polycarbonat, ist somit extrem widerstandsfähig und bruchstabil. Die neue konische Form des Sockels passt sich besonders gut dem Dichtungsring verschiedener, marktüblicher Fassungen an. Somit bestens für den Innen- sowie Außenbereich geeignet.

ca. 25 Lumen, warmweiß 2500 Kelvin
nicht dimmbar

Deco Golf Ball

Der Deco Golf Ball ist mit seiner etwas geringeren Leuchtkraft und normalen Kugelform die günstigere Variante. Er schaut zwar der Kugelglühbirne am ähnlichsten, hat allerdings nicht für alle unterschiedlichen marktüblichen Fassungen die optimale Passform. Der Deco Golf Ball ist mit warmweißer oder brilliantweißer Lichtfarbe, mit mattem oder klarem Polycarbonatgehäuse erhältlich. Achtung: Bei Außenanwendung muss eine passende Fassung samt Silikon Dichtring verwendet werden.

ca. 20 Lumen und 7 LED's, warmweiß 2500 Kelvin
nicht dimmbar



Oslo - Norwegen

Low Voltage

36 V / transparentes Kabel

i Anschlusszubehör finden Sie ab Seite 47

String Lite® 120 / 12m

Länge: 12m
Anzahl der Segmente: 3
Lampen pro Segment: 40
Länge pro Segment: 4.00 m
36 V, 4.3 W, LED: 120

	old-IP44	new-IP67	€
	028-002	029-002	€ 74,40
		029-167	€ 76,20
	028-001	029-001	€ 74,40
		029-089	€ 76,20

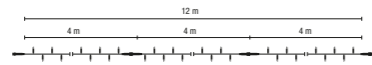

1 Kette = 3 Segmente á 4.0 m, max. 6 Ketten koppelbar

String Lite® 120 – 20m

Länge: 20 m
Anzahl der Segmente: 2
Lampen pro Segment: 60
Länge pro Segment: 10.00 m
36 V, 4.3 W, LED: 120

	old-IP44	new-IP67	€
	028-019	029-019	€ 89,70
	028-024	029-024	€ 89,70

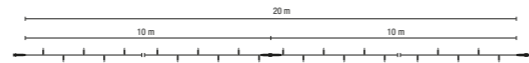

1 Kette = 2 Segmente á 10.0 m, max. 4 Ketten koppelbar

Drape Lite® 140

Dimension: 2 m x 1 m
Anzahl der Stränge: 20
Lampen pro Segment: 7
Länge pro Segment: 1.00 m
36 V, 5 W, LED: 140

	old-IP44	new-IP67	€
	028-128	029-128	€ 118,70
	028-129	029-129	€ 118,70

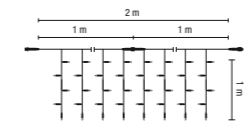

max. 6 Vorhänge koppelbar

Drape Lite® 200

Dimension: 2m x 1.5m
Anzahl der Segmente: 20
Lampen pro Segment: 10
Länge pro Segment: 1.50 m
36 V, 7.2 W, LED: 200

	old-IP44	new-IP67	€
	028-004	029-004	€ 136,80
	028-003	029-003	€ 136,80

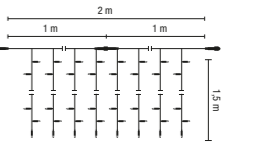

max. 6 Vorhänge koppelbar

String Lite® 120 – 12m / flashing

Länge: 12 m
Anzahl der Segmente: 3
Lampen pro Segment: 40
Blitz-LED pro Segment: 4
Länge pro Segment: 4.00 m
36 V, 4.3 W, LED: 120

	old-IP44	new-IP67	€
	028-048	029-048	€ 90,90
	028-115	029-115	€ 90,90
	028-049	029-049	€ 90,90
	028-098	029-098	€ 90,90

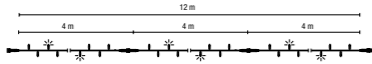

1 Kette = 3 Segmente á 4.0 m, max. 6 Ketten koppelbar

Magic String Lite® 120

Länge: 2,5 m
Anzahl der Segmente: 1
Lampen pro Segment: 120
Länge pro Segment: 2.50 m
36 V, 4.3 W, LED: 120

	old-IP44	new-IP67	€
	028-111	029-111	€ 74,00
	028-109	029-109	€ 74,00

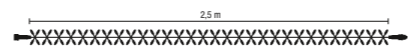

1 Kette = 1 Segment á 2.5 m, max. 30 Ketten koppelbar

Drape Lite® 400

Dimension: 2 m x 3 m
Anzahl der Stränge: 20
Lampen pro Strang: 20
Länge pro Strang: 3.00 m
36 V, 14.4 W, LED: 400

	old-IP44	new-IP67	€
	028-067	029-067	€ 261,00
	028-068	029-068	€ 261,00

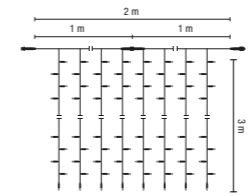

max. 4 Vorhänge koppelbar

Drape Lite® 600

Dimension: 2 m x 4.5 m
Anzahl der Stränge: 20
Lampen pro Strang: 30
Länge pro Strang: 4.50 m
36 V, 21.6 W, LED: 600

	old-IP44	new-IP67	€
	028-139	029-139	€ 420,00
	028-140	029-140	€ 420,00

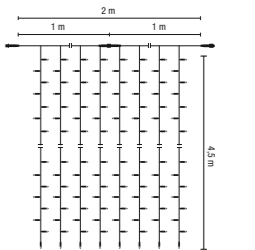

max. 2 Vorhänge koppelbar



Low Voltage

36 V / transparentes Kabel



Bochum - Deutschland

Ice Lite® 80

Dimension: 2m x 0.5m
Anzahl der Segmente: 2
Lampen pro Segment: 40
Länge pro Segment: 1.00 m
36 V, 3 W, LED: 80

old-IP44	new-IP67	€
028-118	029-118	€ 64,60
028-119	029-119	€ 64,60

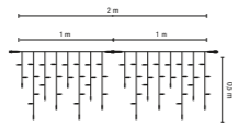

1 Kette = 2 Segmente á 1.0 m, max. 22 Ketten koppelbar

Giant Ice Lite® 240

Dimension: 4 m x 1.5 m
Anzahl der Segmente: 4
Lampen pro Segment: 60
Länge pro Segment: 1.00 m
36 V, 8,6 W, LED: 240

old-IP44	new-IP67	€
028-058	029-058	€ 162,60
028-059	029-059	€ 162,60

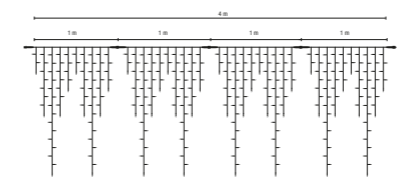

1 Kette = 4 Segmente á 1.0 m, max. 8 Ketten koppelbar

Giant Ice Lite® 240 / flashing

Dimension: 4 m x 1.5 m
Anzahl der Segmente: 4
Lampen pro Segment: 60
Blitz-LED pro Segment: 6
Länge pro Segment: 1.00 m
36 V, 8,6 W, LED: 240

old-IP44	new-IP67	€
028-114	029-114	€ 183,40
028-060	029-060	€ 183,40

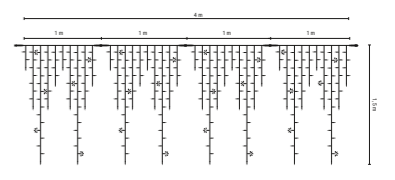

1 Kette = 4 Segmente á 1.0 m, max. 8 Ketten koppelbar

Ice Lite® 120

Dimension: 2m x 0.9m
Anzahl der Segmente: 2
Lampen pro Segment: 60
Länge pro Segment: 1.00 m
36 V, 4,3 W, LED: 120

old-IP44	new-IP67	€
028-010	029-010	€ 80,30
028-009	029-009	€ 80,30

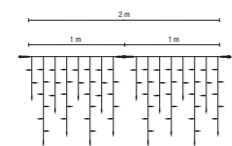

1 Kette = 2 Segmente á 1.0 m, max. 16 Ketten koppelbar

Ice Lite® 120 / flashing

Dimension: 2 m x 0.9 m
Anzahl der Segmente: 2
Lampen pro Segment: 60
Blitz-LED pro Segment: 6
Länge pro Segment: 1.00 m
36 V, 4,3 W, LED: 120

old-IP44	new-IP67	€
028-113	029-113	€ 95,70
028-056	029-056	€ 95,70

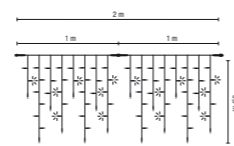

1 Kette = 2 Segmente á 1.0 m, max. 16 Ketten koppelbar

Mesh Lite® 96

Dimension: 2m x 1m
Anzahl der Segmente: 1
Lampen pro Segment: 96
Länge pro Segment: 2.00 m
36 V, 3,6 W, LED: 96

old-IP44	new-IP67	€
028-012	029-012	€ 97,80
	029-150	€ 102,70
028-011	029-011	€ 97,80
	029-149	€ 102,70

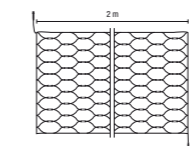

max. 13 Netze koppelbar

Mesh Lite® 200

Dimension: 4m x 2m
Anzahl der Segmente: 1
Lampen pro Segment: 200
Länge pro Segment: 4.00 m
36 V, 7,2 W, LED: 200

old-IP44	new-IP67	€
028-014	029-014	€ 198,80
	029-152	€ 208,90
028-013	029-013	€ 198,80
	029-151	€ 208,90

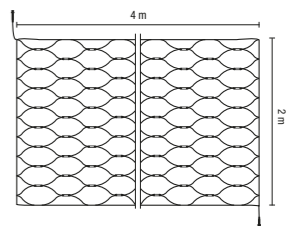

max. 6 Netze koppelbar



Helmond Brouwhorst - Niederlande



Essen - Deutschland



Dronten - Niederlande



Dresden - Deutschland



Rope Light

Lichtschlauch PVC 230 V

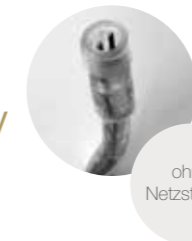

LED Rope Light 30 – 45 m

Ø 13mm
max. Länge: 90m - 2 Rollen
Lampen pro Segment: 30
Länge pro Segment: 1.00 m
Watt/Segment: 3.5 W
220-240 V, 157.5 W, LED: 1350

	old-IP44	new-IP67	€
LED	248-058	248-200	€ 524,40
LED	248-057	248-201	€ 523,10
LED	248-059	248-202	€ 387,00
LED	248-060	248-203	€ 507,60
LED	248-061	248-204	€ 354,30
LED	248-062	248-205	€ 354,30



LED Rope Light 36 – 45 m

Ø 13mm
max. Länge: 90m - 2 Rollen
Lampen pro Segment: 54
Länge pro Segment: 1.50 m
Watt/Segment: 3.5 W
220-240 V, 105 W, LED: 1620

	old-IP44	new-IP67	€
LED	248-028	248-206	€ 547,20



ZUBEHÖR

LED Main Connection Set

inkl. AC/DC-Wandler, mit Endkappe, Lösungsmittelkleber, Einspeisepin und 2 Schrumpfschläuche
max. Belastbarkeit 480W

	old-IP44	new-IP67	€
	444-001	001-021	€ 16,30

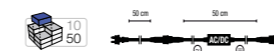

Rope Light Extension to QuickFix™

Adapter: ROPE LIGHT an QuickFix™
mit Endkappe, Lösungsmittelkleber, Einspeisepin und 2 Schrumpfschläuchen, max. Belastbarkeit: 740 W

	old-IP44	new-IP67	€
	244-230	001-144	€ 6,50
	244-231	001-145	€ 6,50

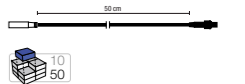

LED QuickFix™ Main Connector

Anschluss: Zuleitung an LED QuickFix™
max. Belastbarkeit: 480 W

	old-IP44	new-IP67	€
	014-418	001-011	€ 14,90
	014-419	001-012	€ 14,90

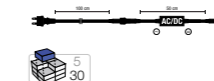

QuickFix™ Rope Light Adapter

Adapter: QuickFix™ an ROPE LIGHT
mit Endkappe, Lösungsmittelkleber, Einspeisepin und 2 Schrumpfschläuchen, max. Belastbarkeit: 740 W

	old-IP44	new-IP67	€
	244-033	001-141	€ 6,50
	244-034	001-142	€ 6,50

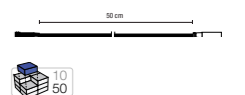

Code	Produkt	Bestelleinheit	€
1	244-002 Connector Set	1	€ 4,00
2	244-003 T-Connector Set	1	€ 6,70
3	244-005 Crocodile Clip 25 Stk./ Blister	1	€ 19,10
4	244-006 Kunststoffkleber	1	€ 3,90
5	244-259 PET Befestigungsschiene	1,5 m	30 Stk. € 6,70
6	244-253 ALU Befestigungsschiene vorgebohrt	1,5 m	30 Stk. € 8,80
7	244-014 Mounting Clips 100 Stk./ Blister	1	€ 19,60
8	244-023 Endkappen Set 10 Stk./ Blister	1	€ 3,80
9	244-217 Verbinderpins 10 Stk./ Blister	1	€ 5,90
10	244-218 Endkappen 10 Stk./ Blister	1	€ 8,70
11	244-219 Einspeisepins 10 Stk./ Blister	1	€ 5,90

MK ILLUMINATION
PRODUCTS

ANIMATED LIGHT



Bremerhaven - Deutschland

NEW PRE ANIMATED

Animated Light

Funkelnd. Lebendig. Freudvoll.

Unsere animierten Lichtprodukte hauchen Lichterwelten Leben ein und sorgen für ein festlich funkelndes Ambiente. Eine Vielzahl an farbenfrohen Lichtpunkten, individuellen Animationen und lebendigen Effekten verwandeln jeden Ort, ob groß oder klein, in ein unverwechselbares Lichterlebnis.

Die Ansteuerung der Lichtpunkte (Pixel), oder die Art des Farbenspiels, kann ganz nach Ihren individuellen Wünschen von unseren MK Technik-Experten programmiert werden.



Innsbruck - Österreich

Dual String Lite® Low Voltage – 36 V

String Lite® 120 / 12m

Länge: 12m
Anzahl der Segmente: 3
Lampen pro Segment: 40
Länge pro Segment: 4.00 m
36 V, 4,3 W, LED: 120



new-IP67 €

LED 029-660 € 93,00

LED 029-661 € 95,30

LED 029-662 € 93,00

LED 029-663 € 95,30

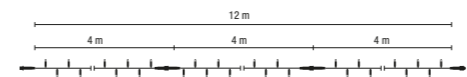

koppel- und erweiterbar

ZUBEHÖR

DualColor Polarity Adapter

max. Belastbarkeit: 200 W

Code €
202-207 € 6,30

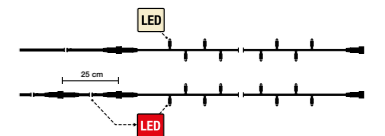

DualColor Controller Preprogrammed

max. Belastbarkeit: 200 W

Code €
202-210 € 153,00
202-211 € 153,00

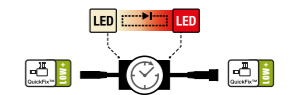

DualColor Controller 4dmx

max. Belastbarkeit: 200 W

Code €
202-205 € 805,00

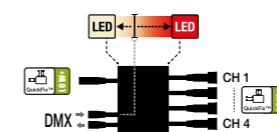

DualColor Polarity Switch

max. Belastbarkeit: 200 W

Code €
202-206 € 65,70

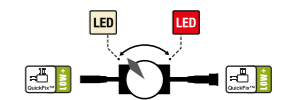

Stuttgart - Deutschland

RGB

String Lite® / Rope Light

- // individuelle Lichtpunktsteuerung
- // Power Supply erforderlich
- // transparentes PVC Kabel
- // koppel- und erweiterbar
- // nicht DMX kompatibel
- // Controller erforderlich

Die neue RGB preprogrammed Serie bietet für kleine und mittelgroße Dekorationen eine einfache Möglichkeit für bunte Animationen. Vorprogrammierte Effekte im Controller können nur mit Hilfe einer Fernbedienung eingestellt werden. Es besteht die Möglichkeit, mehrere Controller parallel zu kombinieren.

QuickFix™ Low Voltage+

LED RGB StringLite® 40

Länge: 4 m
Anzahl der Segmente: 1
Lampen pro Segment: 40
Länge pro Segment: 4.00 m
LED: 40
PVC & Rubber 36 V | 2 W

	Code	€
	029-680	€ 51,70
	029-682	€ 55,00

// max. 10 Ketten koppelbar

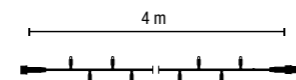

LED RGB Rope Light 15 m

Ø 13 mm
max. Länge: 15 m
Lampen pro Segment: 10
Länge pro Segment: 0.33 m
Watt/Segment: 0.53 W
LED: 450
PVC 36 V | 22.5 W

	Code	€
	245-038	€ 362,50

LED RGB StringLite® 80

Länge: 4 m
Anzahl der Segmente: 1
Lampen pro Segment: 80
Länge pro Segment: 4.00 m
LED: 80
PVC 36 V | 4 W

	Code	€
	029-681	€ 91,50

// max. 5 Ketten koppelbar

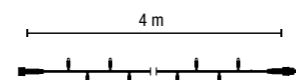

i-String Lite®

- // individuelle Lichtpunktsteuerung
- // i-String Lite® Steuerung erforderlich
- // MK Power Line Communication
- // Power Supply erforderlich
- // transparentes PVC Kabel
- // koppel- und erweiterbar
- // schwarzes Gummikabel
- // Segmente austauschbar

Das i-String Lite® System baut auf die bestehende QuickFix™ Low Voltage+ Familie (36V) auf und ist dadurch auch mit den anderen 36V Lichtprodukten kompatibel. Maximale Flexibilität ist damit garantiert.

ZUBEHÖR

RGB Controller

Code	€
202-009	€ 61,40

max. Belastbarkeit: 60 W
111 x 51 x 30 mm, 0.2 kg



RGB Remote Control

Code	€
202-010	€ 15,30

inkl. CR2032
106 x 50 x 15 mm, 0.06 kg





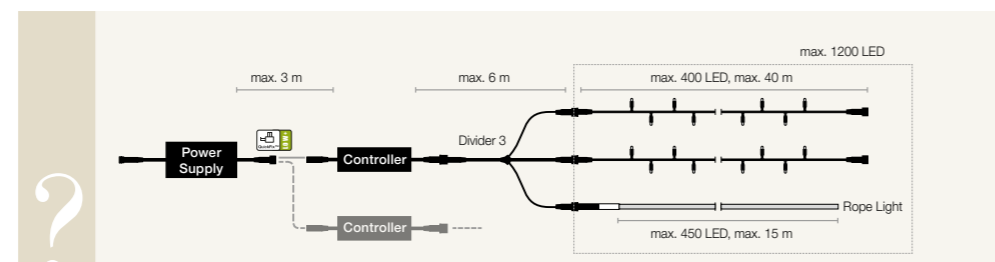

QuickFix™ Low Voltage+ Power Supply

Siehe Seite 43



i-String Lite® 40 – 4 m



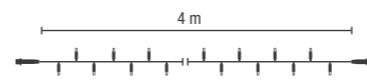

Länge: 4 m
Anzahl der Segmente: 1
Lampen pro Segment: 40
Länge pro Segment: 4.00 m
36 V, LED: 40

	Auf Anfrage!
	Auf Anfrage!
	Auf Anfrage!
	Auf Anfrage!



i-String Lite® 80 – 4 m

Länge: 4 m
Anzahl der Segmente: 1
Lampen pro Segment: 80
Länge pro Segment: 4.00 m
36 V, LED: 80

	Auf Anfrage!
	Auf Anfrage!
	Auf Anfrage!
	Auf Anfrage!

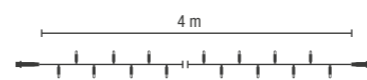

i-String Lite® Die logische Evolution der String Lite® Lichterketten

Herzstücke der koppelbaren Lichterkette sind die intelligenten LED Lichtpunkte in warmweiß, brillantweiß und für bunte Farbeffekte auch in RGB (Rot, Grün, Blau). Optisch nur durch eine kleine Steuerplatine an der LED unterscheidbar, lassen sich alle Lichterketten individuell anstecken und alle Lichtpunkte dann einzeln und individuell ansprechen. Die einzelnen i-String Lite® Lichterketten können einfach zu einem Netzwerk zusammengesteckt werden. So entstehen besonders lebendige und optisch wirksame Animationen und Effekte bzw. interaktive Muster sowie Lauftexte. Separate Datenleitungen gibt es nicht, die Kommunikation erfolgt über das zweipolige QuickFix™ Kabel mittels MK Power Line Communication (MK PLC).

Alle LEDs der i-String Lite® werden in Echtzeit angesteuert. Ideal um beispielsweise interaktive und zielgruppengerechte Werbebotschaften einzublenden. Durch die individuelle Ansteuerung der einzelnen LEDs funktioniert die i-String Lite® Lichterkette auch bei 3D-Motiven hervorragend.

ANIMATED LIGHT

i-String Lite

Zubehör QF OUTDOOR + 230 V

QuickFix™ Extension 1

Verlängerungskabel 1m
max. Belastbarkeit: 1800 W

old-IP44	new-IP67	€
014-309	001-103	€ 8,40
014-310	001-104	€ 8,40

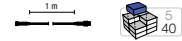

QuickFix™ Extension 3

Verlängerungskabel 3m
max. Belastbarkeit: 1800 W

old-IP44	new-IP67	€
014-013	001-105	€ 11,50
014-014	001-106	€ 11,50

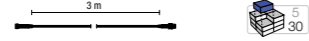

QuickFix™ Extension 10

Verlängerungskabel 10m, teilbar in 2 Segmente á 5m
max. Belastbarkeit: 1800 W

old-IP44	new-IP67	€
014-008	001-109	€ 28,60
014-009	001-110	€ 28,60

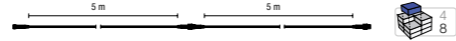

LED QuickFix™ Main Connector

Anschluss: Zuleitung an LED QuickFix™
mit Gleichrichter, max. Belastbarkeit: 480 W

old-IP44	new-IP67	€
014-418	001-011	€ 14,90
014-419	001-012	€ 14,90



QuickFix™ Main Connector

Anschluss: Zuleitung an QuickFix™
max. Belastbarkeit: 1800 W

old-IP44	new-IP67	€
014-233	001-001	€ 7,80
014-234	001-002	€ 7,80



QuickFix™ Outdoor Adapter

Adapter: LED Gummiprodukte an QuickFix™
mit Gleichrichter, max. Belastbarkeit: 480 W

old-IP44	new-IP67	€
014-244	001-031	€ 12,50
014-246	001-032	€ 12,50



QuickFix™ Extension 20

Verlängerungskabel 20m
max. Belastbarkeit: 1800 W

old-IP44	new-IP67	€
014-149	001-111	€ 53,30

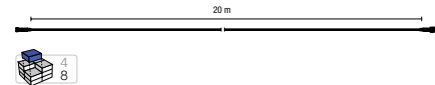

QuickFix™ Divider 2

T-Verbinder, Verteilerkabel mit 2 Ausgängen

old-IP44	new-IP67	€
014-017	001-121	€ 9,40
014-253	001-122	€ 9,40

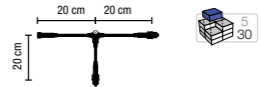

QuickFix™ Divider 3

Verteilerkabel mit 3 Ausgängen

old-IP44	new-IP67	€
014-316	001-125	€ 15,30
014-443	001-126	€ 15,30

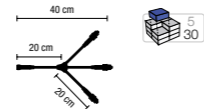

LED QuickFix™ Box 3

Verteilerdose zum Anschließen von QuickFix™ LED Produkten, IP67,
mit eingebauter Überlastsicherung Summe aller Ausgänge darf 1800W
nicht überschreiten max. Belastbarkeit pro Ausgang: 1800W
Zuleitung: QuickFix™ (10-16A) IP67, 3x1,5mm²
Sicherung: T8,0A/250V
90 x 60 x 40 mm – 0.35 kg
ohne Netzstecker
zu verwendender Stecker: 001-001

old-IP44	new-IP67	€
014-919	001-033	€ 147,10

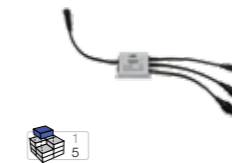

LED QuickFix™ Box 5

Verteilerdose zum Anschließen von QuickFix™ LED Produkten, IP67,
mit eingebauter Überlastsicherung Summe aller Ausgänge darf 1800W
nicht überschreiten max. Belastbarkeit pro Ausgang: 1800W
Zuleitung: QuickFix™ (10-16A) IP67, 3x1,5mm²
Sicherung: T8,0A/250V
90 x 60 x 40 mm – 0.60 kg
ohne Netzstecker
zu verwendender Stecker: 001-001

old-IP44	new-IP67	€
014-920	001-034	€ 159,40



QuickFix™ Divider 6

Verteilerkabel mit 6 Ausgängen

old-IP44	new-IP67	€
014-307	001-127	€ 27,50
014-308	001-128	€ 27,50

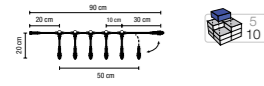

QuickFix™ Divider 11

Verteilerkabel mit 11 Ausgängen

old-IP44	new-IP67	€
014-010	001-129	€ 48,70
014-248	001-130	€ 48,70

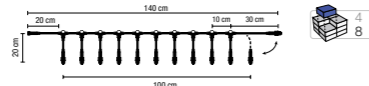

QuickFix™ Divider 21

Verteilerkabel mit 21 Ausgängen

old-IP44	new-IP67	€
014-011	001-131	€ 92,80
014-249	001-132	€ 92,80

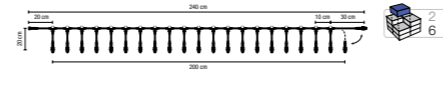

QuickFix™ Adapter Set

Adapter: QuickFix™ Outdoor to QuickFix™ Outdoor+ (1x Type A, 1x Type B)
max. Belastbarkeit: 1800 W (820C)

new-IP67	€
001-799	€ 9,20

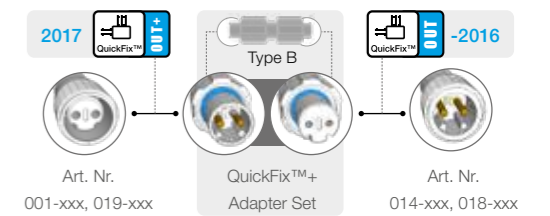
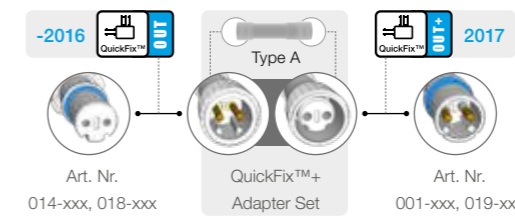



Budapest - Ungarn

QuickFix™ Low Voltage+

QuickFix™ 3+, Power Supplies & Accessories

- 1 QuickFix™ 3+ Main Connector
- 2 QuickFix™ 36V Power Supply 100-240V AC
- 3 QuickFix™ Low Voltage Accessories & Products



QuickFix™ Main Connector

Anschluss: Zuleitung an QuickFix™
max. Belastbarkeit: 1800 W

	old-IP44	new-IP67	€
	014-126	003-001	€ 13,80
	014-130	003-002	€ 13,80

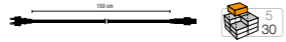

QuickFix™ Extension 1

Verlängerungskabel 1m
max. Belastbarkeit: 1800 W

	old-IP44	new-IP67	€
	014-136	003-103	€ 10,80
	014-137	003-104	€ 10,80

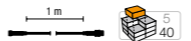

QuickFix™ Extension 20

Verlängerungskabel 20m
max. Belastbarkeit: 1800 W

	old-IP44	new-IP67	€
	014-142	003-111	€ 77,40

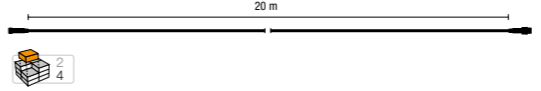

QuickFix™ Divider 2

T-Verbiner, Verteilerkabel mit 2 Ausgängen
max. Belastbarkeit: 1800 W

	old-IP44	new-IP67	€
	014-134	003-121	€ 17,60
	014-135	003-122	€ 17,60

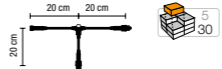

QuickFix™ Extension 3

Verlängerungskabel 3m
max. Belastbarkeit: 1800 W

	old-IP44	new-IP67	€
	014-138	003-105	€ 17,50
	014-139	003-106	€ 17,50

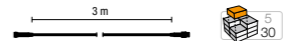

QuickFix™ Adapter

Adapter: LED Gummiprodukte an QuickFix™
max. Belastbarkeit: 1800 W

	old-IP44	new-IP67	€
	014-150	003-161	€ 10,20



QuickFix™ Extension 10

Verlängerungskabel 10m
teilbar in 2 Segmente á 5m
max. Belastbarkeit: 1800 W

	old-IP44	new-IP67	€
	014-140	003-109	€ 47,70
	014-141	003-110	€ 47,70



2

QuickFix™ 36V Power Supply, 7.2 W
(max. 200 LED, min. 40 LED)

DC Netzteil 7.2W, 1 Eingang, 1 Ausgang
PRI: 100-240V AC
SEC: 36V DC, 0.2A
80 x 35 x 23 mm
0.15 kg

old-IP44 new-IP67 €
014-143 002-008 € 49,20



QuickFix™ 36V Power Supply, 18 W
(max. 500 LED, min. 100 LED)

DC Netzteil 18W, 1 Eingang, 1 Ausgang
PRI: 100-240V AC
SEC: 36V DC (0,42A)
162 x 35 x 23 mm
0.30 kg

old-IP44 new-IP67 €
014-144 002-009 € 66,60



QuickFix™ 36V Power Supply, 35 W
(max. 975 LED, min. 195 LED)

DC Netzteil 35W, 1 Eingang, 1 Ausgang
PRI: 100-240V AC
SEC: 36V DC (0,97A)
172 x 42,5 x 34 mm, 0.45 kg

old-IP44 new-IP67 €
014-145 002-010 € 97,40



QuickFix™ 36V Power Supply, 90 W
(max. 2500 LED, min. 500 LED)

DC Netzteil 90W, 1 Eingang, 1 Ausgang
PRI: 90-250V AC
SEC: 36V DC (2,5A)
174 x 67.5 x 36.5 mm, 0.95 kg

Code €
002-018 € 173,20



QuickFix™ 36V Power Supply, 120 W
(max. 3300 LED min. 660 LED)

DC Netzteil 120W, 1 Eingang, 1 Ausgang
PRI: 100-240V AC
SEC: 36V DC (3,33A)
200 x 72 x 42 mm, 0.89 kg

old-IP44 new-IP67 €
014-031 002-012 € 199,90



QuickFix™ 36V Power Supply, 200 W
(max. 5500 LED min. 1100 LED)

DC Netzteil 200W, 1 Eingang, 1 Ausgang
PRI: 100-240V AC
SEC: 36V DC (5,56A)
240 x 72 x 42 mm, 1.07 kg

old-IP44 new-IP67 €
014-151 002-013 € 275,70



QuickFix™ 36V Power Supply, 200 W
(max. 5500 LED min. 1600 LED)

DC Transformator 200W, 1 Eingang, 1 Ausgang
PRI: 230V AC (1,3A), T1,6A/250V
SEC: 36V DC (5,56A)
172 x 90 x 110 mm, 4,7 kg

old-IP44 new-IP67 €
014-147 002-014 € 234,70

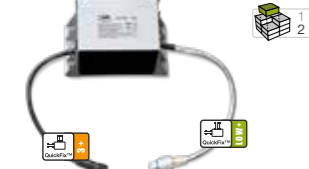

QuickFix™ 36V Power Supply, 400 W
(max. 11000 LED min. 1600 LED)

DC Transformator 400W, 1 Eingang, 2 Ausgänge
PRI: 230V AC (2,5A), T3,15A/250V
SEC: 36V DC (11,1A)
172 x 90 x 159 mm, 6,9 kg

old-IP44 new-IP67 €
014-163 002-015 € 450,00

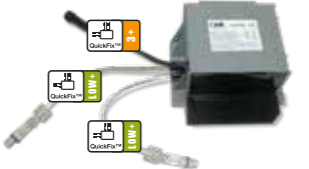

QuickFix™ 36V Power Supply, 800 W
(max. 22000 LED min. 1600 LED)

DC Transformator 800W, 1 Eingang, 4 Ausgänge
PRI: 230V AC (5,1A), T6,3A/250V
SEC: 36V DC (22,2A)
240 x 153 x 188 mm, 21,8 kg

old-IP44 new-IP67 €
014-162 002-016 € 706,20



+ LED Mindestbelastung
Die Netzteile 7.2, 18, 35, 90, 120, 200, 400 und 800 W benötigen für den korrekten Betrieb eine Mindestbelastung wie angegeben. Wird diese Mindestbelastung unterschritten, kann die angeschlossene Lichterkette flackern.

ACHTUNG: Die Angabe der LED's für die min./max. LED-Anzahl gelten nicht für die Produktserien Decro und Strip Lite.

3

QuickFix™ Adapter Set

Adapter: QuickFix™ Low Voltage zu QuickFix™ Low Voltage+ (1x Type A, 1x Type B)
max. Belastbarkeit: 200 W

new-IP67 €
002-799 € 9,20



QuickFix™ Divider 2

T-Verbinder, Verteilerkabel mit 2 Ausgängen
max. Belastbarkeit: 200 W

old-IP44 new-IP67 €
015-010 002-122 € 9,40
015-084 002-121 € 9,40



QuickFix™ Divider 3

Verteilerkabel mit 3 Ausgängen
max. Belastbarkeit: 200 W

old-IP44 new-IP67 €
015-011 002-126 € 15,30
015-085 002-125 € 15,30

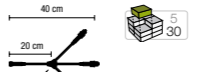

QuickFix™ Divider 11

Verteilerkabel mit 11 Ausgängen
max. Belastbarkeit: 200 W

old-IP44 new-IP67 €
015-014 002-130 € 48,70
014-125 002-129 € 48,70

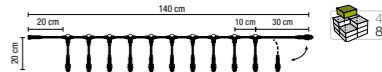

QuickFix™ Extension 1

Verlängerungskabel 1m
max. Belastbarkeit: 200 W

old-IP44 new-IP67 €
015-012 002-104 € 8,40
015-082 002-103 € 8,40



QuickFix™ Extension 3

Verlängerungskabel 3m
max. Belastbarkeit: 200 W

old-IP44 new-IP67 €
015-197 002-106 € 11,50
015-876 002-105 € 11,50

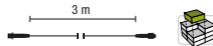

QuickFix™ Extension 10

Verlängerungskabel 10m
teilbar in 2 Segmente á 5m
max. Belastbarkeit: 200 W

old-IP44 new-IP67 €
015-013 002-110 € 28,60
015-083 002-109 € 28,60

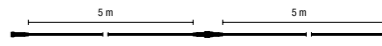

QuickFix™ Dimmer

QuickFix™ Low Voltage kompatibel
max. Belastbarkeit: 200 W
Indoor only!

old-IP44 new-IP67 €
015-727 202-001 € 140,20



QuickFix™ Accessories

3 Muttern,
3 Endkappen,
3 Farbkodierte Dichtringsets*
3 Schrumpfschläuche

Code old Code new €
015-030 001-704 € 3,70



MK ILLUMINATION
PRODUCTS

LIGHT MOTIFS



Light Motifs

Unsere beliebten Standard-Lichtmotive lassen sich ganz individuell und flexibel miteinander kombinieren. Sie eignen sich besonders gut für festliche Inszenierungen von Bäumen, Fassaden und ganzen Gebäuden. Ihre Montage ist durch unser MK eigenes QuickFix™ System – das alle Produkte leicht miteinander koppelbar macht – besonders einfach zu bewerkstelligen.



Decoration Edison



① Edison XL



② Edison L

QuickFix™ Organic Line Balls

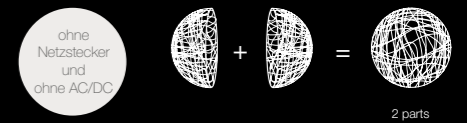

	17 cm / 0,8 kg	22 cm / 0,9 kg	40 cm / 1,8 kg	60 cm / 4,3 kg	80 cm / 8,0 kg
	230 V / 7 W	230 V / 7 W	230 V / 7 W	230 V / 9 W	230 V / 14 W
Blue	150-053	150-070	150-087	150-104	150-121
Dark Blue	150-054	150-071	150-088	150-105	150-122
Pine Green	150-057	150-074	150-091	150-108	150-125
Grass Green	150-058	150-075	150-092	150-109	150-126
Red	150-059	150-076	150-093	150-110	150-127
Pastel Yellow	150-060	150-077	150-094	150-111	150-128
Orange	150-061	150-078	150-095	150-112	150-129
Brown	150-063	150-080	150-097	150-114	150-131
Black Brown	150-064	150-081	150-098	150-115	150-132
Violet	150-067	150-084	150-101	150-118	150-135
Brilliant Gold	150-068	150-085	150-102	150-119	150-136
White	150-069	150-086	150-103	150-120	150-137
	☆ 3D / 1 part	☆ 3D / 1 part	☆ 3D / 1 part	☆ 3D / 2 parts	☆ 3D / 2 parts
	€	€	€	€	€
	€ 108,00	€ 111,00	€ 199,00	€ 335,00	€ 525,00



- ① Edison XL 029-214 / ~28 x 50 x 28 cm / ~ 1.3 kg / 36 V / ~ 3.5 W / LED / ☆ T-1 / 3D / 1 part / € 145,00
- ② Edison L 029-215 / ~15 x 25 x 15 cm / ~ 0.4 kg / 36 V / ~ 2.1 W / LED / ☆ T-1 / 3D / 1 part / € 84,00 €

i Auch in 36 V erhältlich
siehe Hauptkatalog MK 2019/22
Zubehör siehe Seite 191-193

QuickFix™ Collection

230 V & 36 V

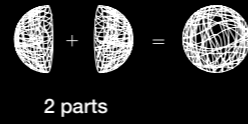

1 Reva



2 Star Crystal

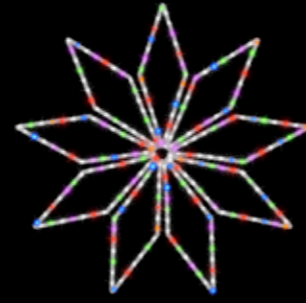

3 Star Crystal

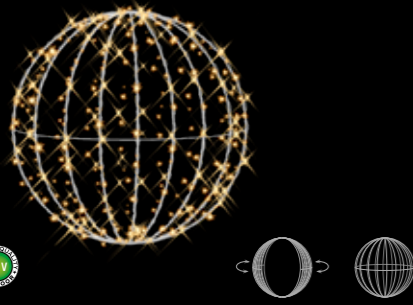

4 Foldable Meridian



5 Snow Flake



6 Pentor



7 Snowball 3D



8 Classic Flake



9 Polaris



10 Ice



11 Astero 1



12 Comet

QuickFix™ Collection

230 V & 36 V

	old-IP44	new-IP67		◇	⚡	☆	☆+F	📦	€		
1	160-066	Reva	LED	~ 59 x 69 cm	~ 2 kg	230 V / ~7 W	T-1	941-017	📦 ₁₀	€ 201,50	
1	160-070	Reva	LED	~ 59 x 69 cm	~ 2 kg	230 V / ~7 W	T-1	941-017	📦 ₁₀	€ 201,50	
2	160-067	Star Crystal	LED	~ 88 x 87 cm	~ 3 kg	230 V / ~11 W	T-1	941-017	📦 ₁₀	€ 314,00	
2	160-074	Star Crystal	LED	~ 88 x 87 cm	~ 3 kg	230 V / ~11 W	T-1	941-017	📦 ₁₀	€ 314,00	
3	160-076	Star Crystal	LED	~ 88 x 87 cm	~ 3 kg	36 V / ~10 W	T-1	941-017	📦 ₁₀	€ 390,00	
4	939-878	160-504	Foldable Meridian (36 V)	LED	Ø 50 cm	~ 3.2 kg	36 V / ~ 9 W	T-1	📦 ₂	€ 300,00	
5	032-236	160-038	Snow Flake	LED	Ø 55 cm	~ 1.2 kg	230 V / ~ 6 W	T-1	941-061	📦 ₁₀	€ 129,00
5	032-024	160-039	Snow Flake	LED	Ø 55 cm	~ 1.2 kg	230 V / ~ 6 W	T-1	941-061	📦 ₁₀	€ 129,00
6	032-224	160-018	Pentor	LED	Ø 45 cm	~ 0.7 kg	230 V / ~ 3 W	T-1	941-061	📦 ₁₀	€ 82,50
6	032-025	160-019	Pentor	LED	Ø 45 cm	~ 0.7 kg	230 V / ~ 3 W	T-1	941-061	📦 ₁₀	€ 82,50
7	941-379	160-058	Snowball 3D	LED	Ø 40 cm	~ 2 kg	230 V / ~ 20 W	T-1	941-061	📦 ₁	€ 282,50
7	941-378	160-057	Snowball 3D	LED	Ø 40 cm	~ 2 kg	230 V / ~ 20 W	T-1	941-061	📦 ₁	€ 282,50
8	032-226	160-034	Classic Flake	LED	Ø 55 cm	~ 1.2 kg	230 V / ~ 6 W	T-1	941-061	📦 ₁₀	€ 135,00
9	032-232	160-042	Polaris	LED	~40 x 50 cm	~ 0.7 kg	230 V / ~ 3 W	T-1	941-061	📦 ₁₀	€ 85,00
10	032-228	160-047	Ice	LED	Ø 40 cm	~ 1 kg	230 V / ~ 6 W	T-1	941-061	📦 ₁₀	€ 107,50
11	032-235	160-033	Astero 1	LED	Ø 63 cm	~ 1 kg	230 V / ~ 4.5 W	T-1	941-061	📦 ₃	€ 117,00
12	933-826	160-022	Comet	LED	~135 x 70 cm	~ 3.5 kg	230 V / ~ 23 W	T-2	📦 ₃	€ 377,50	
12	932-826	660-131	Comet (mit Rahmen)	LED	~140 x 105 cm	~ 4 kg	230 V / ~ 23 W	P-2	📦 ₃	€ 422,50	

Flexibler Montagerahmen & Accessories

Unsere Kleinmotive zur Hängemontage sind mit dem neuen flexiblen Rahmensystem kompatibel. Dadurch können sie als Mast- und Wandmotive eingesetzt werden.

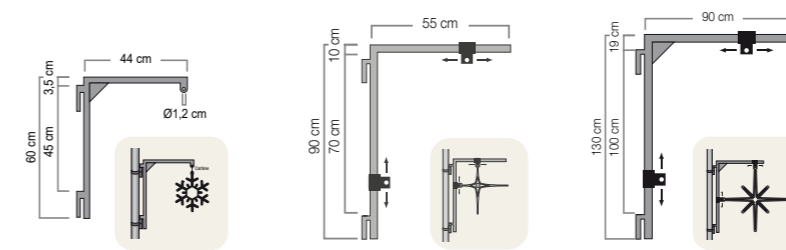

~44 x 60cm
~0.8 kg

Code €
941-061 € 46,00



~55 x 90cm
~1 kg

Code €
941-017 € 53,00



~90 x 130cm
~1.5 kg

Code €
941-033 € 64,00



ohne Netzstecker und ohne AC/DC



LED QuickFix™ Main Connector

Anschluss: Zuleitung an LED QuickFix™
max. Belastbarkeit: 480 W

old-IP44 new-IP67 €
014-418 001-011 € 14,90
014-419 001-012 € 14,90



Ø 80 – 100 mm
Schlauchklemme DIN 3017-AS W4

Code €
941-002 € 4,00



Halbschelle

Code €
941-006 € 17,40



Halbschelle mit Steckdose

old-IP44 new-IP67 €
941-007 941-738 € 29,50



MK ILLUMINATION
PRODUCTS

CANDLE LIGHT



Innsbruck - Österreich

Candle Light

Klassisch. Traditionell. Festlich.

Unsere Traditionslichterketten, in der Branche vormals bekannt als Rotpfeil® Produkte, sind altbewährte Klassiker für festliche Dekorationen.

Sie sorgen für eine stimmungsvolle und heimelige Atmosphäre im Innen- und Außenbereich. Je nach Anforderung sind die Traditionslichterketten in Flammen- oder Lampenform, mit warmweißem Licht und mit mattem oder geriffeltem Leuchtkörper erhältlich. Flexibel können die Toplampen, die Schaftlampen, die Dichtungen oder sonstiges Zubehör getauscht werden.



Hall in Tirol - Österreich



Innsbruck - Österreich

Wireless

Candle Light



- // Klemme für einfache Montage
- // Leuchtmittel nicht austauschbar
- // inkl. Fernbedienung
- // 60h durchgehende Leuchtdauer



LED	Länge	Art. Nr.
	9681044000	0,5 W



10 Stück kabellose Kerzen
0,05 W / Lampe
weißer Tropfenschaft
klare Toplampen mit Streufunktion
mit Infrarot Fernbedienung ansteuerbar (steuert mehrere Sets)

Lichteinstellungen:
7 dimmbare Helligkeitsstufen
2 einstellbare Flackerstufen

Energieversorgung: (nicht im Lieferumfang enthalten)
Lichterkette / Kerze: AA Batterie
Fernbedienung: CR 2025



~ 10 cm



QuickFix™ Outdoor+
230 V

LED	Länge	Art. Nr.
	15 13,5 m	2,5 W 019-316

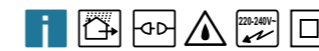

- // integrierter Dichtring
- // Lieferung ohne Netzstecker
- // max. 7 Ketten koppelbar

Lampenabstand: ca. 0,9 m
Zuleitung: ca. 0,45 m



LED Schaftlampe PVC
Art. Nr. 8710835994
Blisterkarte mit 2 LED Ersatzlampen
Universalschaftlampe E14, 8-34V, klar glatt
1 LED in der Spitze und 1 LED im Schaftbereich (Körper)



~ 12,6 cm

QuickFix™ Candle

Type 977

ACCESSORIES



QuickFix™ Main Connector

EU	UK	CH	AU
001-001	001-003	001-005	001-007

Anschluss: Zuleitung an QuickFix™
max. Belastbarkeit: 1800 W (820C)



Dichtung

8159770590



Klammer

8208830090



Candle Lights

Indoor | 230 V | E10



Type 969 | E10

LED | klar & geriffelt



LED	Länge	Art. Nr.	
LED 15	10 m	9691505600	10
LED 20	12.5 m	9692005600	10
LED 30	17.5 m	9693005600	5

LED | matt & geriffelt

LED 30	17.5 m	9693005500	5
--------	--------	------------	---

Type 969 | E10

klar & geriffelt

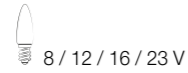

Lampen	Länge	Art. Nr.	
LED 10	7.5 m	9691005000	10
LED 15	10 m	9691505000	10
LED 15	23 m*	9691505010	10
LED 20	12.5 m	9692005000	10
LED 30	17.5 m	9693005000	5

* Überlänge

Lampenabstand: ca. 0.5 m
Zuleitung: ca. 1.5 m
teilbarer Stecker

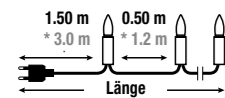

Überlänge –
Lampenabstand: ca. 1,2 m
Zuleitung: ca. 3,0 m



~ 8,1 cm



~ 11,4 cm



~ 9,8 cm



~ 12,6 cm



Candle Lights

Outdoor | 230 V



// integrierter Dichtring

Type 975 | E10

LED | klar & geriffelt



LED	Länge	Art. Nr.	
LED 15	15.6 m	9751505600	5
LED 30	29 m	9753005600	5

LED | matt & geriffelt

LED 15	15.6 m	9751505500	5
LED 30	29 m	9753005500	5

Type 975 | E10

klar & geriffelt



Lampen	Länge	Art. Nr.	
LED 15	15.6 m	9751503000	5
LED 30	29 m	9753003000	5

Lampenabstand: ca. 0.9 m
Zuleitung: ca. 1.5 m
teilbarer Stecker

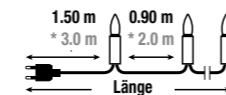

Mehrfach-LED –
Durch den Einsatz von 3 LED
in der Spitze und 1 LED im
Körper zaubern sie noch mehr
stimmungsvolles Licht.



Type 977 | E14

LED | klar & glatt

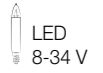

LED	Länge	Art. Nr.	
LED 15	17 m	9771535900	5
LED 15	34 m*	9771535910	5
LED 15**	17 m	9771535901	5
LED 15**	34 m*	9771535911	5
LED 30	32 m	9773035900	5
LED 30	64 m*	9773035910	5
LED 30**	32 m	9773035901	5
LED 30**	64 m*	9773035911	5

** Mehrfach-LED * Überlänge

Type 977 | E14

klar & glatt



Lampen	Länge	Art. Nr.	
LED 15	17 m	9771530000	5
LED 15	34 m*	9771531000	5
LED 30	32 m	9773030000	5

* Überlänge

Lampenabstand: ca. 0.9 m
Zuleitung: ca. 1.5 m
teilbarer Stecker

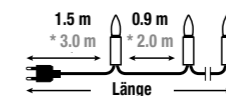

Candle Light Accessories
siehe Hauptkatalog
Seite 144 - 145

Serienmäßig beste Qualität In allem, was wir tun

Bei Qualität und Sicherheit gehen wir niemals Kompromisse ein. Egal, ob es sich um sorgfältig handgearbeitete Produkte aus unserer eigenen Manufaktur oder um Standard-Produkte handelt:

Unsere Erzeugnisse werden laufend sowohl im hauseigenen Labor als auch von extern zugelassenen Prüf- und Überwachungsstellen hinsichtlich Qualität überprüft. Verwendet werden bei uns natürlich ausschließlich Materialien, die den europäischen Sicherheitsbestimmungen entsprechen (B1, M1).

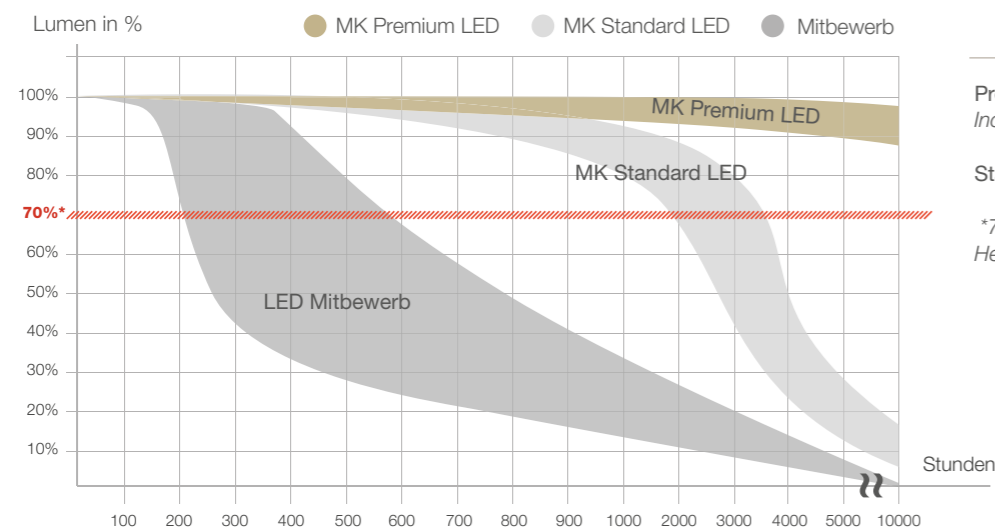

Premium LED: *QuickFix™ Outdoor, Indoor & Low Voltage, Strip Lite*
 Standard LED = *Rope Light, LED Bulbs*
 *70% = erheblich sichtbarer Helligkeitsverlust

Quelle: Ergebnis aus internen und externen Prüfungen.

Hinsichtlich geltender Standards, gesetzlicher Regelungen und Sicherheitsbestimmungen halten wir Sie gerne auf dem Laufenden: info@mk-illumination.com

Premium LEDs von MK Illumination

PREMIUM LEDs leben länger und sind dadurch effizienter: Die Premium LED in MK-Qualität zeichnet sich bewiesenermaßen (siehe Grafik) durch eine längere Lebensdauer aus. Und nicht nur das: Tests belegen, dass LEDs von MK Illumination gegenüber herkömmlichen LEDs einen wesentlich geringeren Verlust an Leuchtkraft (Lumen in Prozent) aufweisen.

Wir verwenden bei unseren Produkten und Motiven ausschließlich Low-Power-LEDs. Das bringt zweierlei Vorteile: Erstens wird bis zu 80 Prozent Energie eingespart und zweitens geben die LEDs kaum fühlbare Wärme ab.

360 Grad Lichtstreuung: Die MK Premium LED ist in eine Polycarbonat-Kappe mittels Epoxidharz eingegossen und versiegelt. Diese spezielle Kleber-Mischung wirkt wie eine Lupe, unterstützt die Farbstreuung und verstärkt die Ausstrahlungswirkung. Eine sanfte und optimale rundum Lichtstrahlung ist damit garantiert.

Wir garantieren, dass alle unsere Produkte und Materialien streng nach internationalen Richtlinien (Legal Compliance) geprüft, anerkannt sind sowie den europäischen Sicherheitsstandards entsprechen.

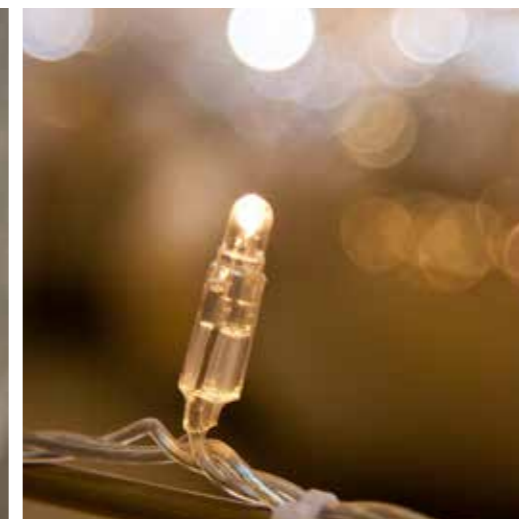



Helsingborg - Schweden



Antwerpen - Belgien



Oslo - Norwegen



Oslo - Norwegen



Göteborg - Schweden



Bilzen - Belgien



Inhalt Legende

Farben

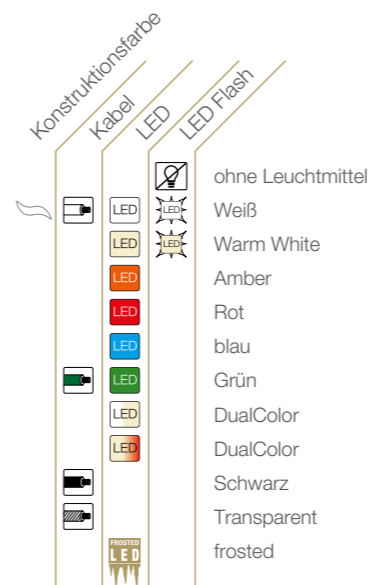

Montage Motive

- A) Montageart B) Befestigungspunkte
- P = Steckmontage P-2 (A) (B)
- T = Hängemontage

Technische Symbole

- OUTDOOR
für den Innen- und Außenbereich
- INDOOR
nur für den Innenbereich
- koppelbar
- BETRIEBSSPANNUNG 230V
direkter Anschluss ohne Transformator
- BETRIEBSSPANNUNG 36V
Trafo erforderlich
- SCHUTZART IP67
staub- & wassergeschützt
- SCHUTZART IP44
spritzwassergeschützt
- SCHUTZKLASSE 1
Schutzerdung
- SCHUTZKLASSE 2
doppelt isolierte Kabel
- SCHUTZKLASSE 3
SELV
- QuickFix™ SYSTEM Low Voltage+
QuickFix™ Niedervoltsystem
- QuickFix™ SYSTEM Outdoor+
für den Innen- und Außenbereich
- QuickFix™ 3+ System
für den Innen- und Außenbereich mit Schutzleiter
- A) VPE Produktverpackung
B) VPE Transportverpackung
- alte Artikelnummer
Schutzklasse IP44
- neue Artikelnummer
Schutzklasse IP67
- Artikelnummer
unverändert



MK Illumination Handels GmbH

Trientlgasse 70, 6020 Innsbruck
Tel.: +43 512 20 24 30-40
Mobil: +43 699 101 262 58
egh@mk-illumination.com

Enlightening your vision. | www.mk-illumination.com

